

Color Rear Video Projector

Operating Instructions _____

EN

Manual de instrucciones _____

ES

*KP-41T35
KP-46C36
KP-48S35
KP-53S35
KP-61S35*

WARNING

To prevent fire or shock hazard, do not expose the unit to rain or moisture.

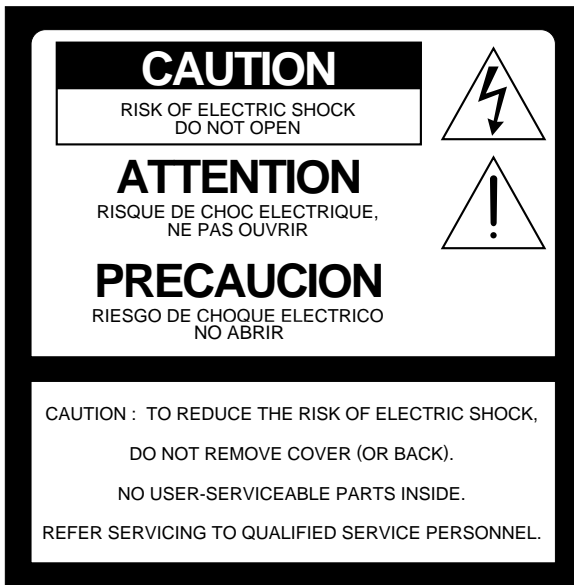

This symbol is intended to alert the user to the presence of uninsulated “dangerous voltage” within the product’s enclosure that may be of sufficient magnitude to constitute a risk of electric shock to persons.



This symbol is intended to alert the user to the presence of important operating and maintenance (servicing) instructions in the literature accompanying the appliance.

CAUTION

To prevent electric shock, do not use this polarized AC plug with an extension cord, receptacle or other outlet unless the blades can be fully inserted to prevent blade exposure.

CAUTION

When using TV games, computers, and similar products with your projection TV, keep the brightness and contrast functions at low settings. If a fixed (non-moving) pattern is left on the screen for long periods of time at a high brightness or contrast setting, the image can be permanently imprinted onto the screen. These types of imprints are not covered by your warranty because they are the result of misuse.

Note on Caption Vision

This television receiver provides display of television closed captioning in accordance with §15.119 of the FCC rules.

Note on CATV system installer

This reminder is provided to call the CATV system installer’s attention to Article 820-40 of the NEC that provides guidelines for proper grounding and, in particular, specifies that the cable ground shall be connected to the grounding system of the building, as close to the point of cable entry as practical.

Use of this television receiver for other than private viewing of programs broadcast on UHF or VHF or transmitted by cable companies for the use of the general public may require authorization from the broadcaster, cable company and/or program owner.

Note on convergence adjustment

Before you use your projection TV, make sure to adjust convergence. For the procedure, see page 14.

NOTIFICATION

This equipment has been tested and found to comply with the limits for a Class B digital device pursuant to Part 15 of the FCC Rules. These limits are designed to provide reasonable protection against harmful interference in a residential installation. This equipment generates, uses, and can radiate radio frequency energy and, if not installed and used in accordance with the instructions, may cause harmful interference with radio communications. However, there is no guarantee that interference will not occur in a particular installation. If this equipment does cause harmful interference to radio or television reception, which can be determined by turning the equipment off and on, the user is encouraged to try to correct the interference by one or more of the following measures:

- Reorient or relocate the receiving antennas
- Increase the separation between the equipment and receiver.
- Connect the equipment into an outlet on a circuit different from that to which the receiver is connected.
- Consult the dealer or an experienced radio/TV technician for help.

You are cautioned that any changes or modifications not expressly approved in this manual could void your authority to operate this equipment.

This document is for the remote control RM-Y136A.
MODELS: KP-41T35/46C36/48S35/53S35/61S35.

Please keep this notice with the instruction manual.

Owner’s Record

The model and serial numbers are located at the rear of the projection TV. Record these numbers in the spaces provided below. Refer to them whenever you call upon your Sony dealer regarding this product.

Model No. _____

Serial No. _____

Table of contents

- 4 Welcome!
- 4 Precautions

Getting Started

- 5 Step 1: Installing the projection TV
- 6 Step 2: Hookup
- 13 Step 3: Setting up the remote control
- 14 Step 4: Setting up the projection TV automatically (AUTO SET UP)
- 18 Changing the menu language

Operations

- 19 Watching the TV
- 21 Watching two programs at one time—PIP
- 22 Freezing the picture (FREEZE)
- 23 Adjusting the picture (VIDEO)
- 24 Adjusting the color temperature (TRINITONE)
- 24 Selecting the video mode (VIDEO)
- 25 Adjusting the sound (AUDIO)
- 26 Using audio effect (SURROUND)
- 27 Selecting stereo or bilingual programs (MTS)
- 27 Setting the speaker switch (SPEAKER)
- 28 Setting audio out (AUDIO OUT)
- 29 Setting daylight saving time (DAYLIGHT SAVING)
- 29 Setting the clock (CURRENT TIME SET)
- 30 Setting the timer to turn the projection TV on and off (ON/OFF TIMER)
- 31 Customizing the channel names (CHANNEL CAPTION)
- 32 Blocking out a channel (CHANNEL BLOCK)
- 32 Setting your favorite channels (FAVORITE CHANNEL)
- 33 Setting video labels (VIDEO LABEL)
- 34 Setting Caption Vision (CAPTION VISION)
- 35 Operating video equipment
- 37 Operating a cable box or DBS receiver

Additional Information

- 38 Troubleshooting
- 39 Specifications
- 40 Index to parts and controls

- 42 **Index**

The captions in parentheses indicate menu names.

Welcome!

Thank you for purchasing the Sony Color Rear Video Projection TV. Here are some of the features you will enjoy with your projection TV:

- On-screen menus that let you set the picture quality, sound, and other settings.
- Two tuner Picture-in-Picture (PIP) that allows you to watch another TV channel, video or cable image as a window picture.
- Surround system that simulates the sound quality of a concert hall or movie theater.
- SAVA SPEAKER option of the AUDIO menu that lets you take advantage of the Sony SAVA series speaker system's surround sound and super woofer mode when you connect it to the projection TV.

About this manual

The instructions in this manual are for models KP-41T35, KP-46C36, KP-48S35, KP-53S35, and KP-61S35. Before you start reading this manual, please check your model number, located at the rear of the projection TV. Model KP-53S35 is used for illustration purposes in this manual. Any differences in operation are clearly indicated in the text, for example "*KP-41T35 only.*" The differences in specifications are indicated in the text.

Instructions in this manual are based on use of the remote control. You can also use the controls on the projection TV if they have the same name as those on the remote control.

Precautions

This projection TV operates on extremely high voltage. To prevent fire or electric shock, please follow the precautions below.

Safety

- Operate the projection TV only on 120 V AC.
- One blade of the plug is wider than the other for safety purposes and will fit into the power outlet only one way. If you are unable to insert the plug fully into the outlet, contact your dealer.
- Should any liquid or solid object fall into the cabinet, unplug the projection TV and have it checked by qualified personnel before operating it further.
- Unplug the projection TV from the wall outlet if you are not going to use it for several days or more. To disconnect the cord, pull it out by the plug. Never pull the cord itself.

For details concerning safety precautions, see the supplied leaflet "IMPORTANT SAFEGUARDS."

Note on cleaning

Clean the cabinet of the projection TV with a dry soft cloth. To remove dust from the screen, wipe it gently with a soft cloth using vertical strokes only. Stubborn stains may be removed with a cloth slightly dampened with solution of mild soap and warm water. Never use strong solvents such as thinner or benzine for cleaning. If the picture becomes dark after using the projection TV for a long period of time, it may be necessary to clean the inside of the projection TV. Consult qualified service personnel.

Installing

- To prevent internal heat build-up, do not block the ventilation openings.
- Do not install the projection TV in a hot or humid place, or in a place subject to excessive dust or mechanical vibration.
- Avoid operating the projection TV at temperatures below 5°C (41°F).
- If the projection TV is transported directly from a cold to a warm location, or if the room temperature has changed suddenly, the picture may be blurred or show poor color. This is because moisture has condensed on the mirror or lenses inside. If this happens, let the moisture evaporate before using the projection TV.
- To obtain the best picture, do not expose the screen to direct illumination or direct sunlight. It is recommended to use spot lighting directed down from the ceiling or to cover the windows that face the screen with opaque drapery. It is desirable to install the projection TV in a room where the floor and walls are not of reflecting material. If necessary, cover them with dark carpeting or wall paper.

Step 1: Installing the projection TV

For the best picture quality, install the projection TV within the areas shown below.

Optimum viewing area (Horizontal)

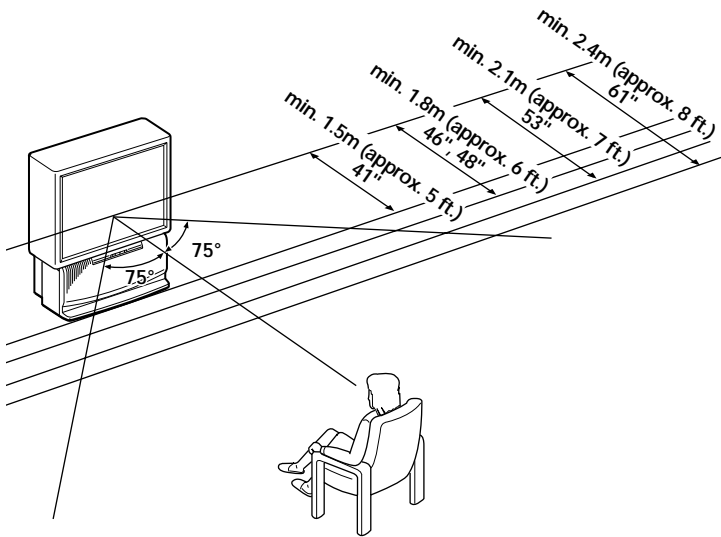

Optimum viewing area (Vertical)

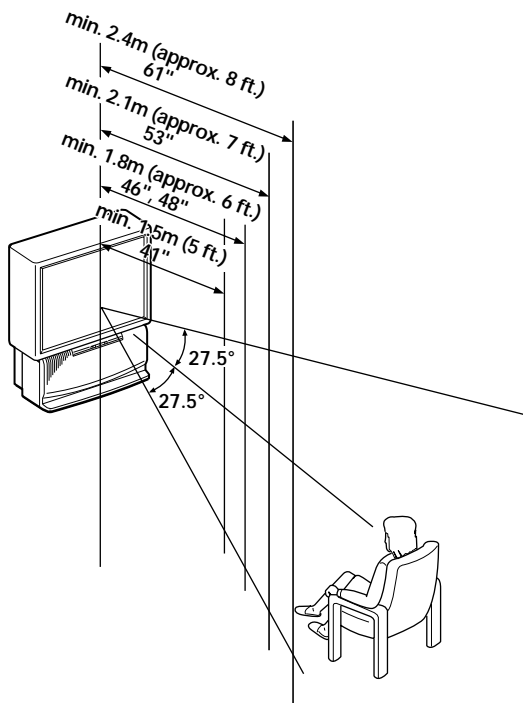

Carrying your projection TV

■ KP-41T35/46C36/48S35/53S35 only

Be sure to grasp the areas indicated when carrying the projection TV, and to use more than two people.

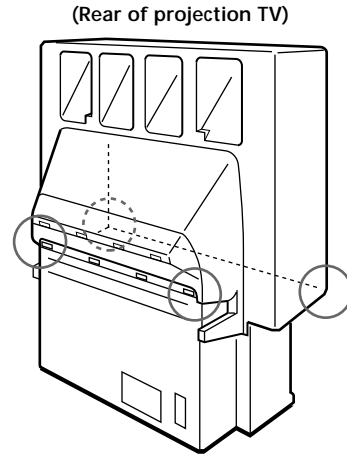

■ KP-61S35 only

Carry your projection TV by the casters.

EN

Preparing for your projection TV

Before you use your projection TV, adjust convergence. For the procedure, see "Step 4: Setting up the projection TV automatically (AUTO SET UP)" on page 14.

Step 2: Hookup

Although you can use either an indoor or outdoor antenna with your projection TV, we recommend that you connect an outdoor antenna or a cable TV system to get better picture quality.

Connecting an antenna

Connect your antenna cable to the VHF/UHF antenna terminal. If you cannot connect your antenna cable directly to the terminal, follow one of the instructions below depending on your cable type.

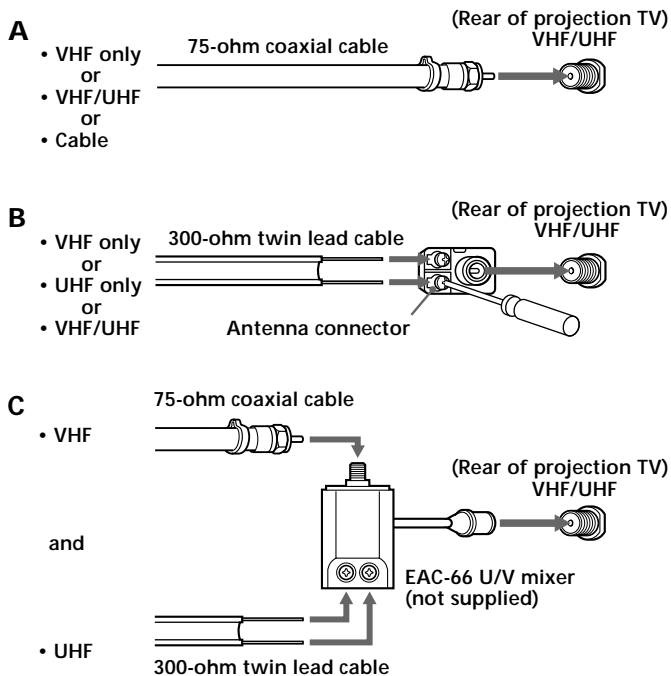

Notes

- Most VHF/UHF combination antennas have a signal splitter. Remove the splitter before attaching the appropriate connector.
- If you use the U/V mixer, snow and noise may appear in the picture when viewing cable TV channels over 37.

Connecting an antenna/cable TV system without a VCR

To cable or antenna

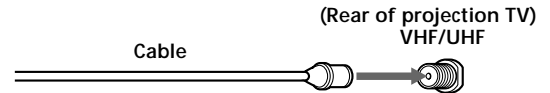

To cable box

If your cable company requires you to connect a cable box, make the connection as follows:

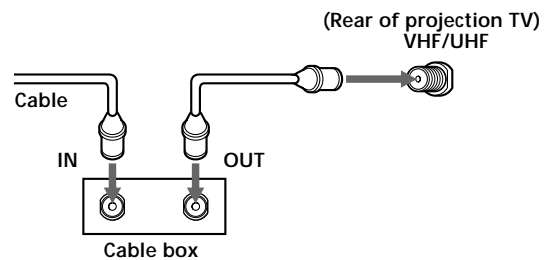

To cable box and cable

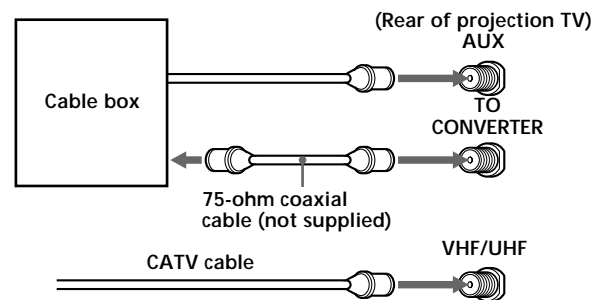

Pay cable TV systems use scrambled or encoded signals requiring a cable box* in addition to the normal cable connection.

* The cable box will be supplied by the cable company.

Note

- You cannot watch the signal through an AUX connector as a window picture.

To cable and antenna

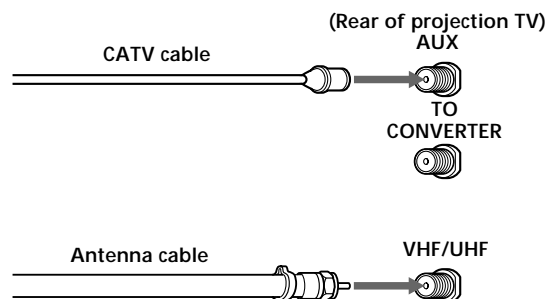

Note

- Do not connect anything to the TO CONVERTER connector in this case.

Connecting an antenna/cable TV system with a VCR

For details on connection, see your VCR instruction manual.

Before making the connection, disconnect the AC power cords of the equipment to be connected.

To a conventional VCR

Notes

- For models KP-41T35/46C36, you can connect the audio and video outputs of the VCR to VIDEO 3 IN jacks instead of the VIDEO 2 IN jacks.
- To connect a monaural VCR, connect the audio output of the VCR to AUDIO-L (MONO) of VIDEO 1/2/3 IN on the projection TV.

After making these connections, you will be able to do the following:

- View the playback of video tapes
- Record one TV program while viewing another program
- Watch two TV programs at once using PIP

Without a cable box

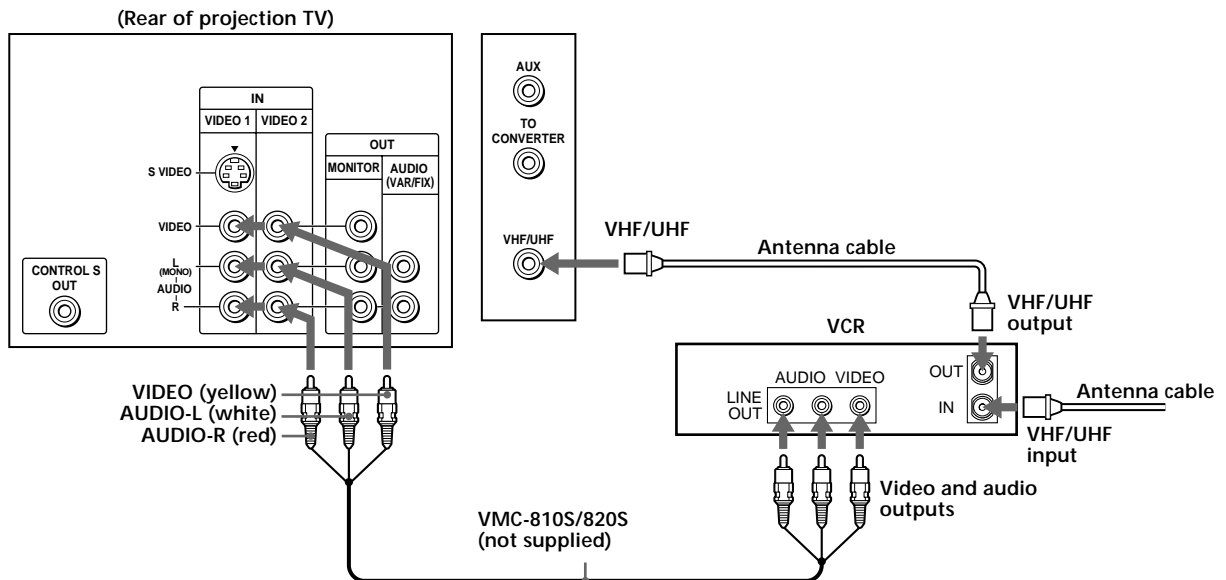

With a cable box

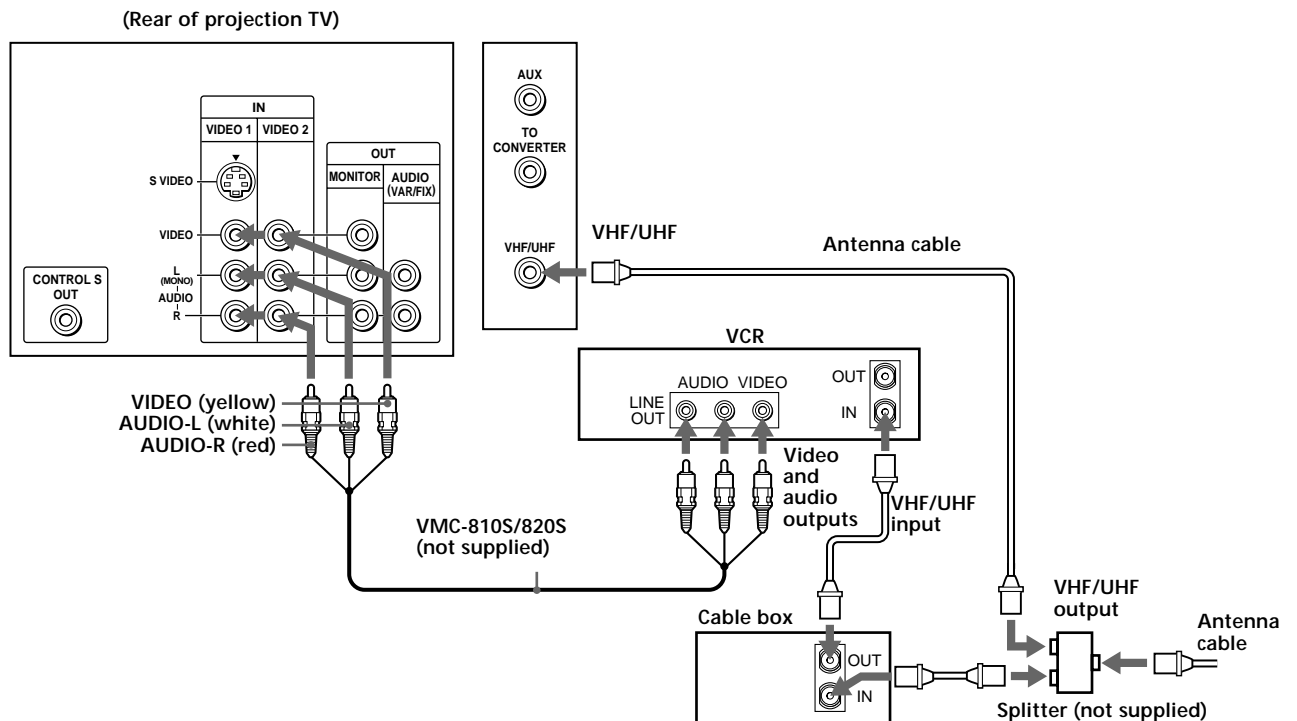

To an S video equipped VCR

If your VCR has an S VIDEO output connector, make the following connections.

Whenever you connect the cable to the S VIDEO input connector, the projection TV automatically receives S video signals.

Without a cable box

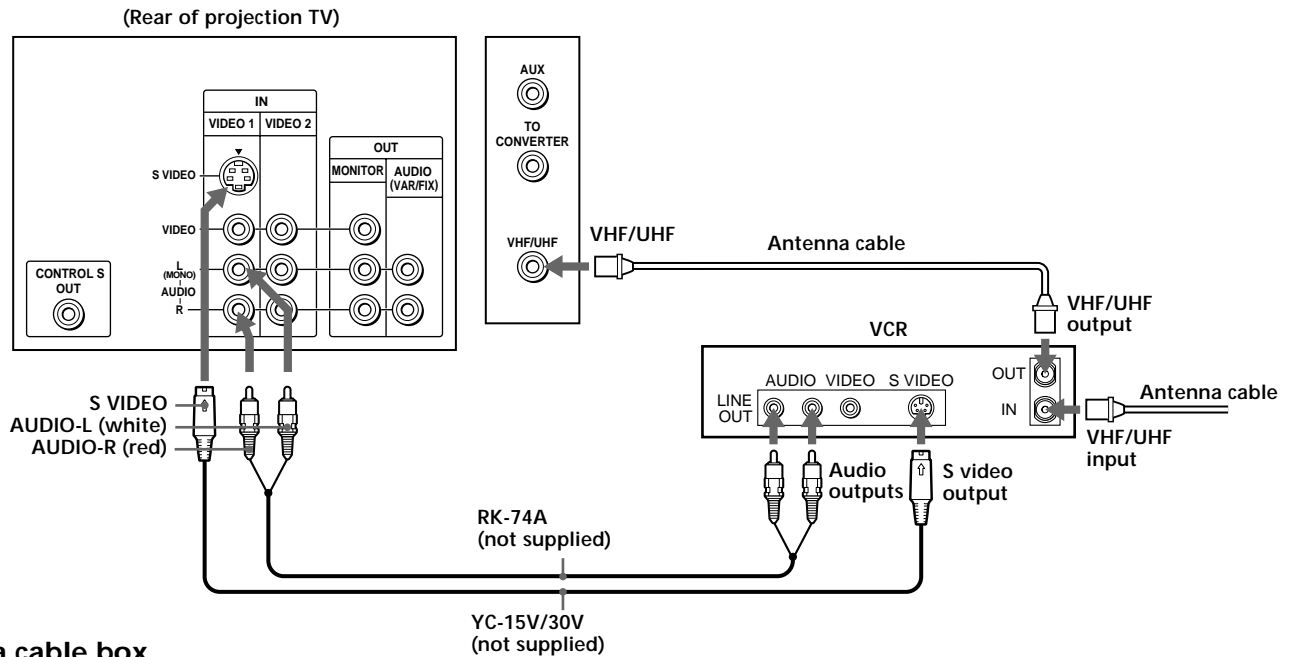

With a cable box

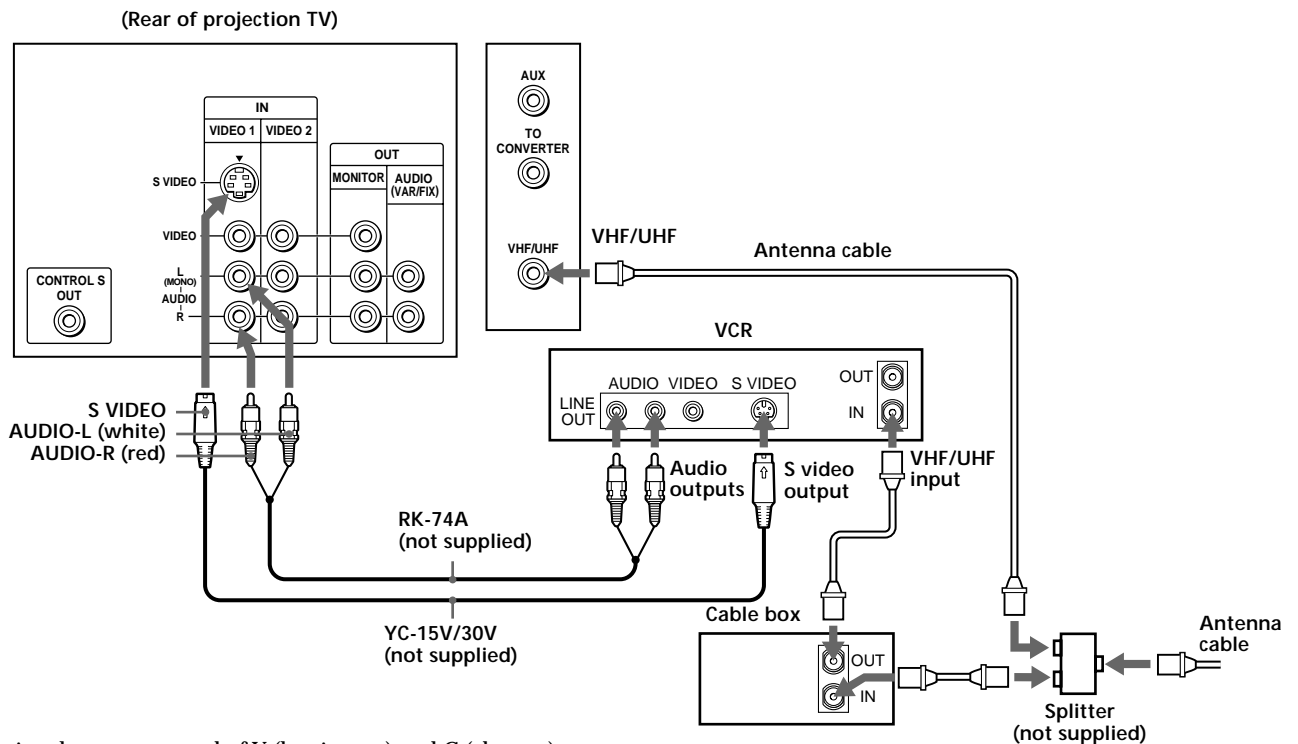

Note

- Video signals are composed of Y (luminance) and C (chroma) signals. The S connection sends the two signals separately preventing degradation, and gives better picture quality compared to conventional connections.

Connecting a DBS receiver

For details on connection, see the instruction manual of the DBS (Digital Broadcasting Satellites) receiver.

To a projection TV

Note

- For models KP-41T35/46C36, you can connect the audio and video outputs of the VCR to VIDEO 3 IN jacks instead of the VIDEO 2 IN jacks.

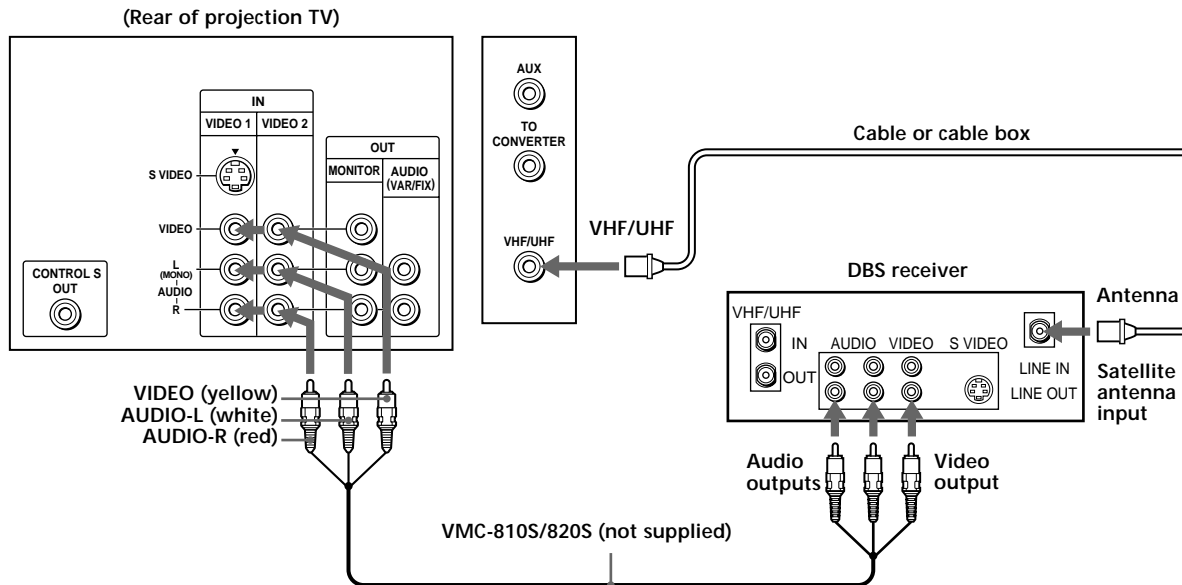

Note

- You can use the S VIDEO connector or the composite video connector for the video connection.

To a projection TV and VCR

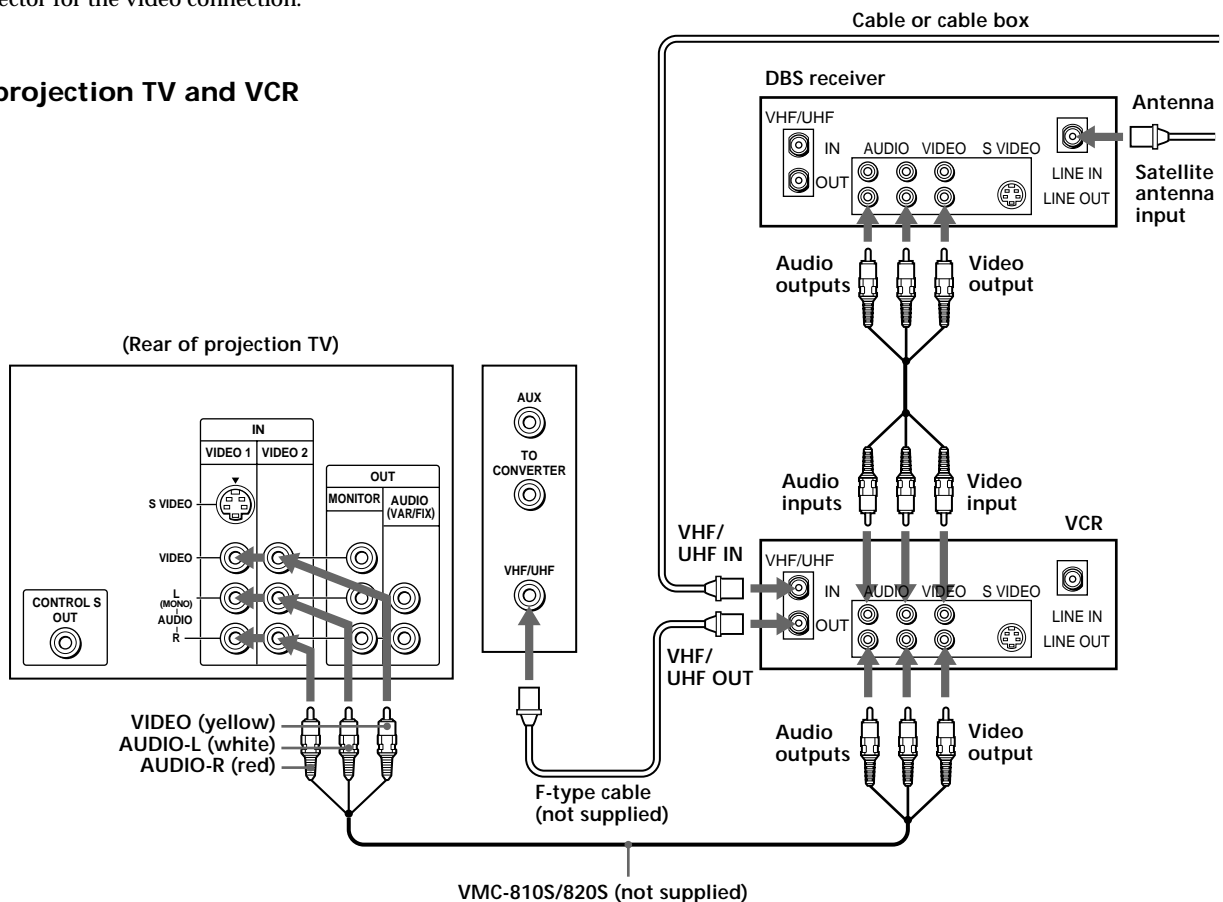

Connecting a camcorder

■ KP-41T35/46C36 only

Use this connection to view a camcorder picture.

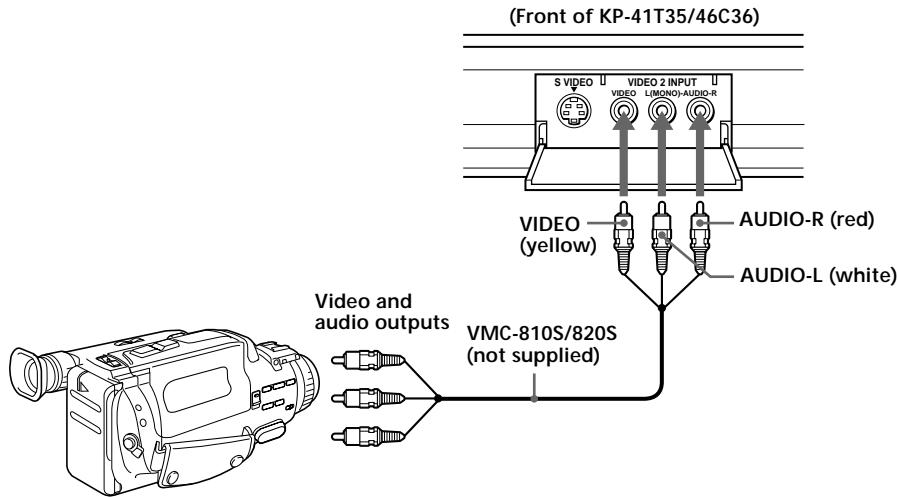

Note

- To connect a monaural camcorder, connect the audio output of the camcorder to AUDIO-L (MONO) of VIDEO 2 INPUT on the projection TV.

Connecting an audio system

When connecting audio equipment, see page 28 for more information.

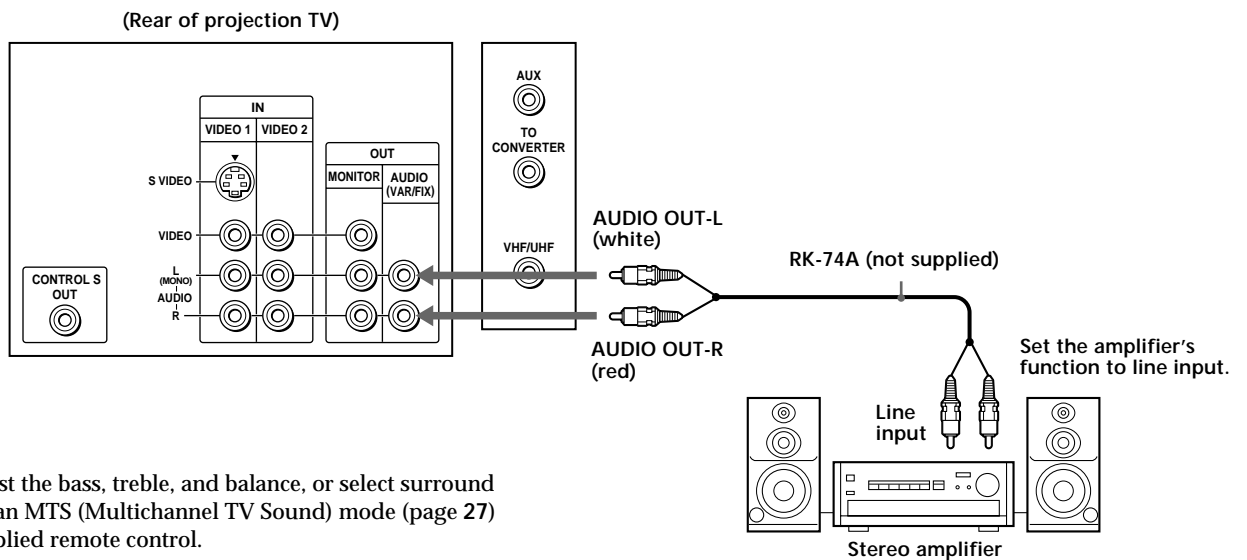

Note

- You can adjust the bass, treble, and balance, or select surround (page 26) or an MTS (Multichannel TV Sound) mode (page 27) with the supplied remote control.

Connecting two VCRs for tape editing using MONITOR OUT

You can record input images displayed on the screen. This type of connection should be used only when you connect from the line input of one VCR, and from the line output of a second VCR.

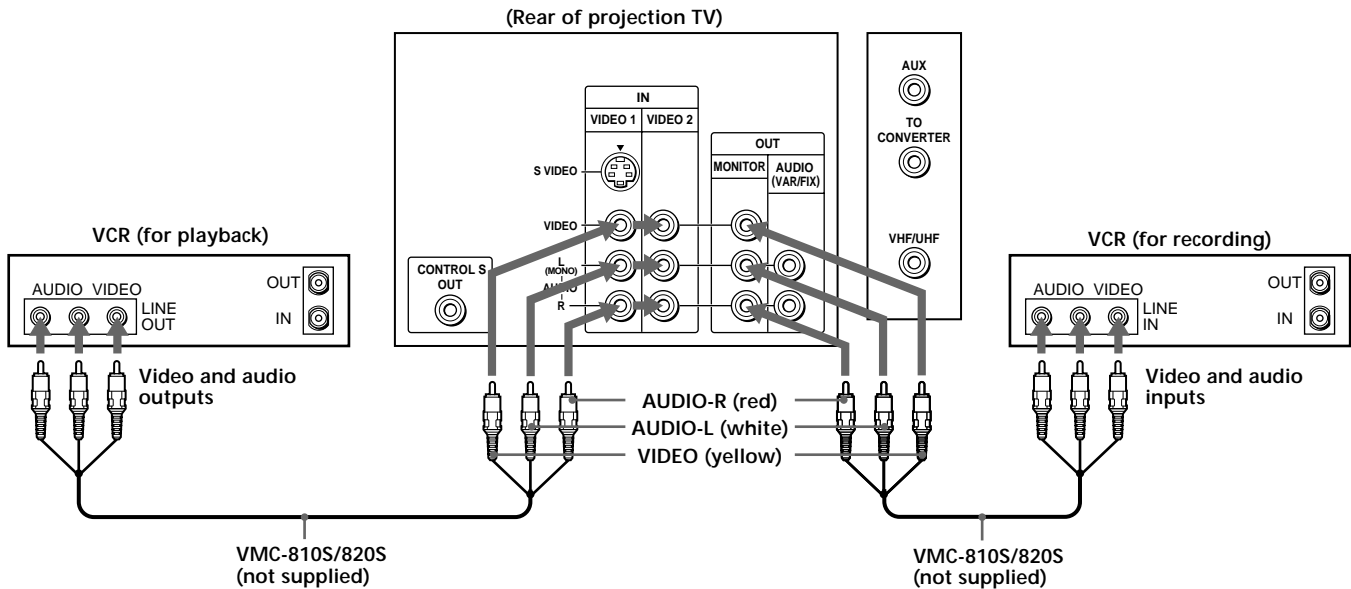

Notes

- Do not change the input signal while editing through MONITOR OUT, or the output signal will also change.
- You can use the S video jack to connect a VCR for playback and the composite video connector to connect a VCR for recording.
- For models KP-41T35/46C36, you can connect the audio and video outputs of the VCR to VIDEO 3 IN jacks instead of the VIDEO 2 IN jacks.
- When connecting a single VCR to the projection TV, do not connect the MONITOR OUT to the VCR's line input, while at the same time connecting from the projection TV's VIDEO IN connectors to the VCR's line output, as shown below.

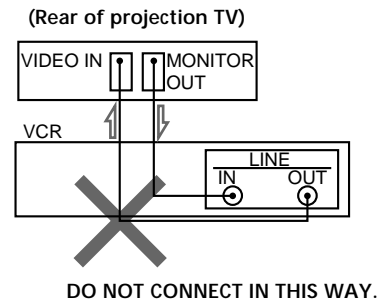

Connecting a Sony SAVA series speaker system

If you have a Sony SAVA series speaker system, connect your speakers to the AUDIO (VAR/FIX) OUT jacks on the rear of the projection TV with the audio cable supplied with the speakers. You can take advantage of the speakers' Dolby Pro Logic* surround system and super woofer mode, and control them with the supplied remote control. When connecting a Sony SAVA series speaker system, see page 27 for more information.

* Manufactured under license from Dolby Laboratories Licensing Corporation. Additionally licensed under Canadian patent number 1,037,877. "Dolby," the double-D symbol  and "Pro Logic" are trademarks of Dolby Laboratories Licensing Corporation.

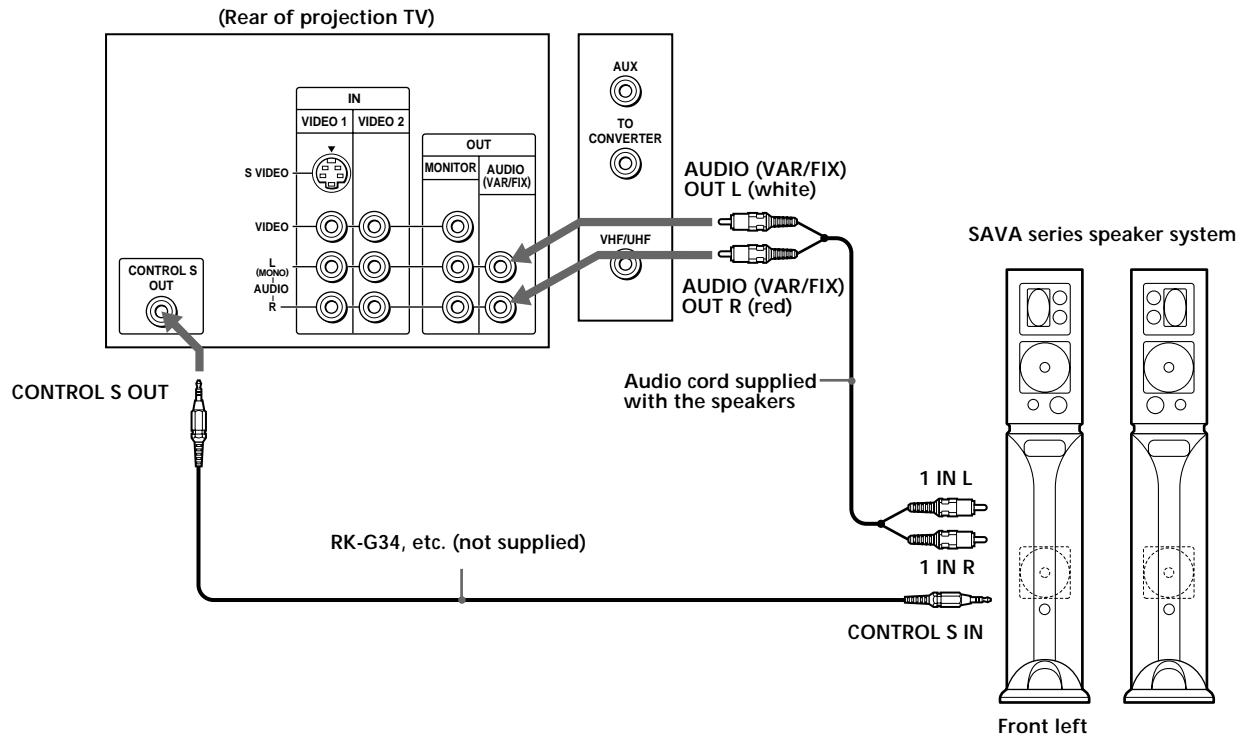

Step 3: Setting up the remote control

Inserting batteries

Insert two size AA (R6) batteries (supplied) by matching the + and - on the battery to the diagram inside the battery compartment.

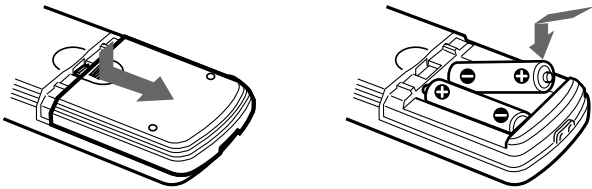

Notes

- Under normal conditions, batteries will last up to six months. If the remote control does not operate properly or the indicators of the buttons on the remote control do not light up, the batteries may be worn out. When replacing batteries, replace both of them with new ones.
- Do not mix old batteries with new ones or mix different types of batteries together.
- If the electrolyte inside the battery should leak, wipe the contaminated area of the battery compartment with a cloth and replace the old batteries with new ones. To prevent the electrolyte from leaking, remove the batteries when you don't plan to use the remote control for a long period of time.
- Do not handle the remote control roughly. Do not drop it, step on it, or let it get wet.
- Do not place the remote control in direct sunlight, near a heater, or where the humidity is high.

Getting to know buttons on the remote control

Names of buttons on the remote control are indicated in different colors to represent the available functions.

Button color

Transparent TV/VCR/DBS/Cable box function (light up) buttons. Press the appropriate function button first to change the remote control's function.

Green Buttons relevant to power operations.

Label color

White TV/VCR/DBS/Cable box operation buttons.

Yellow PIP operation buttons.

Blue DBS operation buttons.

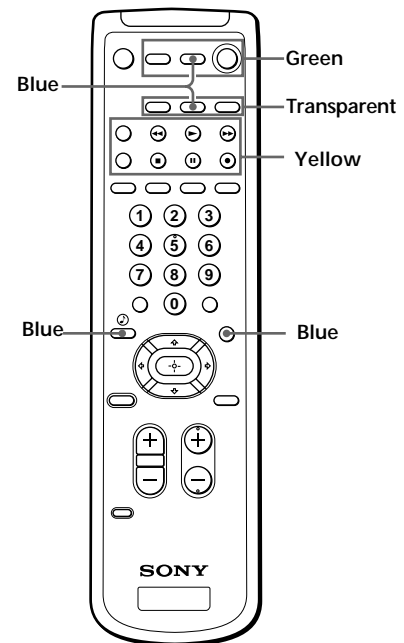

EN

Step 4: Setting up the projection TV automatically

(AUTO SET UP)

You can set up your projection TV easily by using the AUTO SET UP feature. It presets all the receivable channels, adjusts the convergence and changes the on-screen menu language. To set up the projection TV manually, see “Adjusting convergence” (page 16), “Setting cable TV on or off” (page 17), “Presetting channels” (page 18) and “Changing the menu language” (page 18).

If the projection TV is set to a video input, you cannot perform AUTO SET UP. Press TV/VIDEO so that a channel number appears.

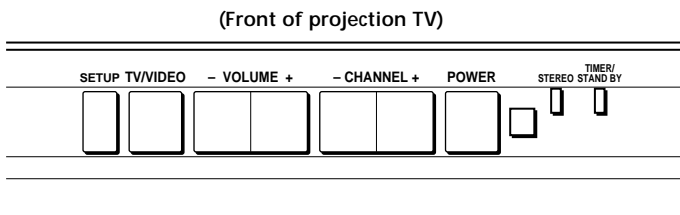

Before you start using AUTO SET UP, be sure to connect the antenna or cable to the projection TV (see page 6).

1 Press POWER to turn the projection TV on.



2 Press SETUP on the front of the projection TV.

AUTO SET UP screen appears.

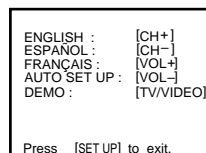
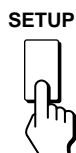

3 Press CHANNEL +/- or VOLUME + to select the on-screen menu language.

If you prefer Spanish or French to English, you can change the on-screen menu language.

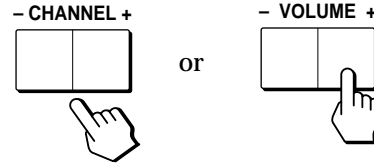

All of the menus will be set to the factory preset condition in the selected language.

4 Press VOLUME - to start AUTO SET UP.

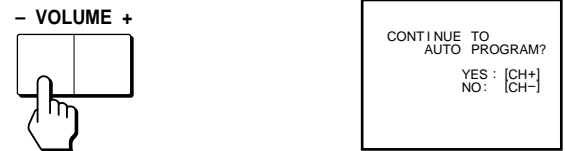

5 Press CHANNEL + to preset channels.

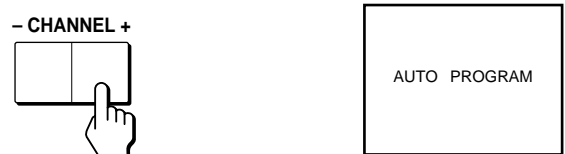

“AUTO PROGRAM” appears on the screen and the TV starts scanning and presetting channels automatically. When all the receivable channels are stored, “AUTO PROGRAM” disappears and the following menu appears. If the projection TV receives cable TV channels, CABLE is set to ON automatically.

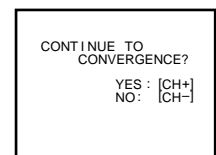

To exit AUTO PROGRAM
Press any button.

6 Adjust convergence.

(1) Press CHANNEL +.

The CONVERGENCE adjustment screen appears.

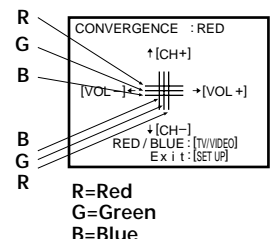
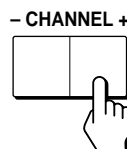

(2) Press TV/VIDEO to select RED or BLUE.

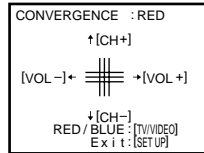

(3) Using CHANNEL +/- or VOLUME +/-, move the line until it converges with the center green line.

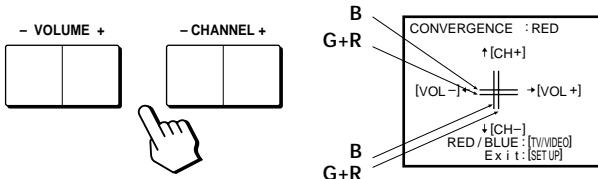

To move horizontal line up/down, press CHANNEL +/-.
To move vertical line right/left, press VOLUME +/-.

(4) Repeat steps (2) and (3) to adjust the other lines until all three lines converge and are seen as a white cross.

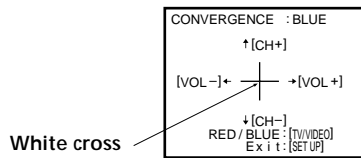

Note

- Using the AUX connector, press TV (black button) first and make sure that "AUX" is displayed beside the channel number on the screen. Then follow the steps 2 to 6 above to perform AUTO SET UP.

To preview the main functions (DEMO)

Press TV/VIDEO on the projection TV in step 4. The functions and menus are displayed one by one.

To exit DEMO

Press any button.

Erasing or adding channels

After AUTO SET UP, you can erase unnecessary channels or add the channels you want. Preset channels during the day rather than late at night, when some channels may not be broadcasting.

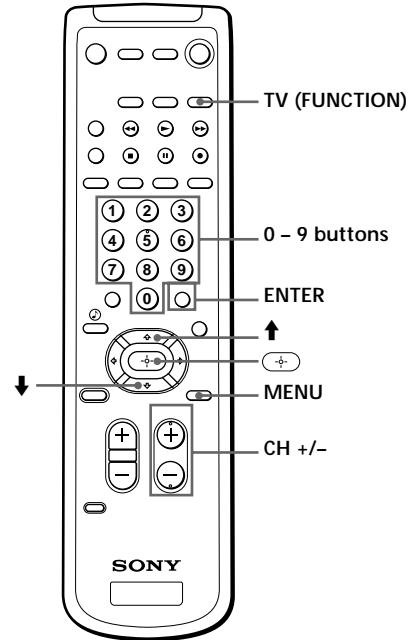

1 Press TV (FUNCTION).

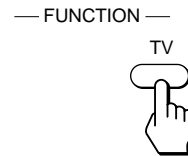

2 Press MENU.

The main menu appears.

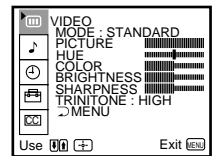

3 Press ↑ or ↓ to select [] , and press [] .

The SET UP menu appears.

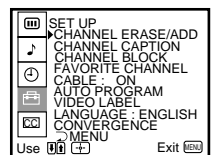
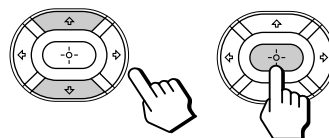

- 4** Press **↑** or **↓** to select **CHANNEL ERASE/ADD**, and press **↵**.
The **CHANNEL ERASE/ADD** menu appears.

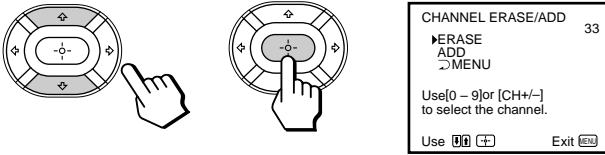

5 Erase and/or add channels:

To erase an unwanted channel

- (1) Make sure the cursor (▶) is beside **ERASE**.
- (2) Press **CH +/-** or the **0 - 9** buttons to select the channel you want to erase, and press **ENTER**.

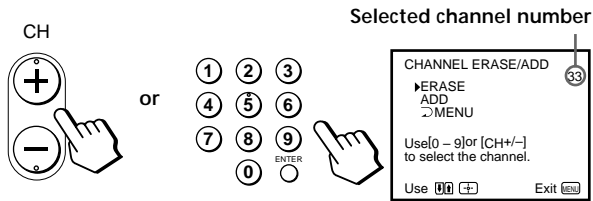

- (3) Press **↵**.
The “-” indication appears beside the channel number, showing that the channel is erased from the preset memory.

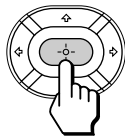

To add a channel that you want

- (1) Press **↑** or **↓** to move the cursor (▶) to **ADD**.
- (2) Press the **0 - 9** buttons to select the channel you want to add, and press **ENTER**.



- (3) Press **↵**.
The “+” indication appears beside the channel number, showing that the channel is added to the preset memory.

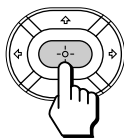

- 6** To erase and/or add other channels, repeat step 5.
- 7** Press **MENU** to return to the original screen.



Notes

- If you erase or add a VHF or UHF channel, the cable TV channel with the same number is also erased or added, and vice versa.
- Erasing and adding channels is also available for the AUX input.

Adjusting convergence (CONVERGENCE)

The projection tube image appears on the screen in three layers (red, green and blue). If they do not converge, the color is poor and the picture blurs. To correct this, adjust convergence. You do not have to do this procedure if you perform **AUTO SET UP** (page 14). Do this procedure only when you want to adjust it manually.

- 1** Press **MENU**.
- 2** Press **↑** or **↓** to select **CONVERGENCE**, and press **↵**.
- 3** Press **↑** or **↓** to select **CONVERGENCE**, and press **↵**.
The **CONVERGENCE** adjustment screen appears.

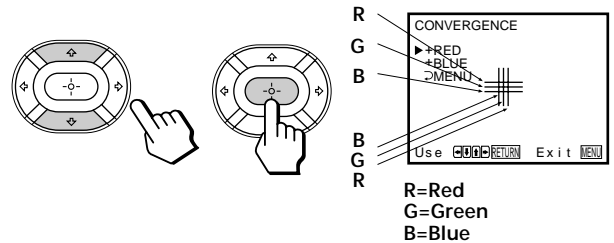

4 Press **↑**, **←**, **↓**, or **→** to move the cursor (▶) to the symbol showing the line you want to adjust, and press **⇩**.

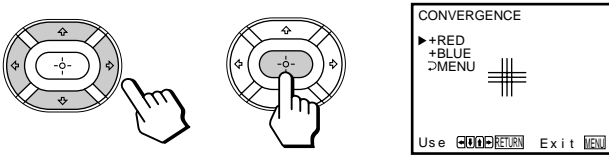

- +RED : Red vertical and horizontal line (left/right/up/down adjustment)
- +BLUE : Blue vertical and horizontal line (left/right/up/down adjustment)

5 Press **↑**, **←**, **↓**, or **→** to move the line until it converges with the center green line, and press **⇩**.

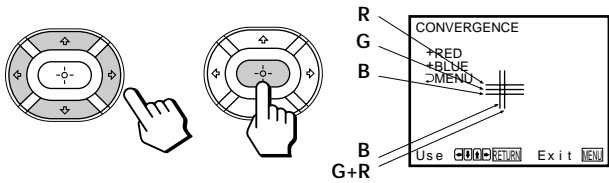

To move	Press
Up	↑
Down	↓
Right	→
Left	←

6 Repeat steps 4 and 5 to adjust the other lines until all three lines converge and are seen as a white cross.

7 Press **MENU** to return to the original screen.

Setting cable TV on or off

If you have connected the projection TV to a cable TV system, set **CABLE** to **ON** (the factory setting). If not, set **CABLE** to **OFF**.

You do not have to do this procedure if you perform **AUTO SET UP** (page 14). Do this procedure only when you want to set it manually.

1 Press **MENU**.

2 Press **↑** or **↓** to select **⇩**, and press **⇩**.

3 Set **CABLE** to **ON** or **OFF**:

- (1) Press **↑** or **↓** to move the cursor (▶) to **CABLE**, and press **⇩**.
- (2) Press **↑** or **↓** to select **ON** or **OFF**, and press **⇩**.

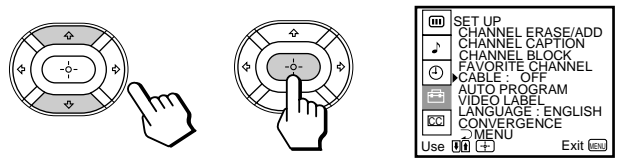

4 Press **MENU** to return to the original screen.

Note



- If **CABLE** appears in gray, the projection TV is set to a video input and you cannot select **CABLE**. Press **TV** (black button) so that a channel number appears.

EN

Presetting channels

You can preset TV channels easily by using the AUTO PROGRAM feature.

You do not have to do this procedure if you perform AUTO SET UP (page 14). Do this procedure only when you want to set it manually.

- 1 Press **MENU**.
- 2 Press **↑** or **↓** to select , and press .
- 3 Press **↑** or **↓** to select **AUTO PROGRAM**, and press .

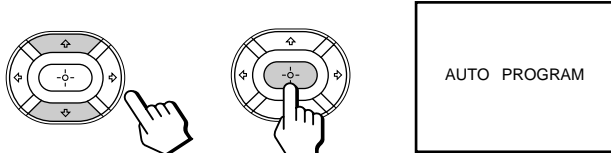

"AUTO PROGRAM" appears on the screen and the projection TV starts scanning and presetting channels automatically. When all the receivable channels are stored, "AUTO PROGRAM" disappears and the lowest numbered channel is displayed.

- 4 Press **MENU** to return to the original screen.

To exit AUTO PROGRAM

Press any button.



Notes

- If the AUTO PROGRAM menu appears in gray, the projection TV is set to a video input and you cannot select AUTO PROGRAM. Press TV (black) button so that a channel number appears.
- Presetting channels is also available for the AUX input.

Changing the menu language

If you prefer Spanish or French to English, you can change the menu language.

You do not have to do this procedure if you select the language during AUTO SET UP (page 14). Do this procedure only when you want to set it manually.

- 1 Press **MENU**.
- 2 Press **↑** or **↓** to select , and press .
- 3 Press **↑** or **↓** to select **LANGUAGE**, and press .

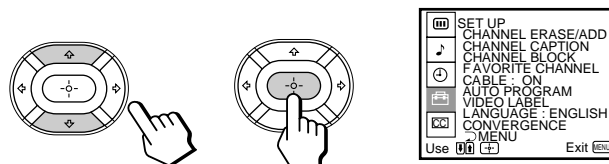

- 4 Press **↑** or **↓** to select your favorite language, "ENGLISH", "ESPAÑOL," or "FRANÇAIS" and press .

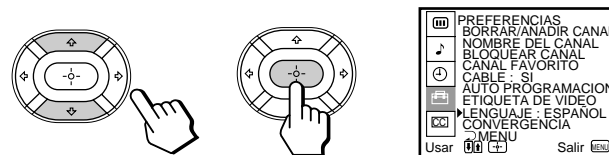

- 5 Press **MENU** to return to the original screen.

Note

- Certain parts of the Spanish or French menus remain in English.

Watching the TV

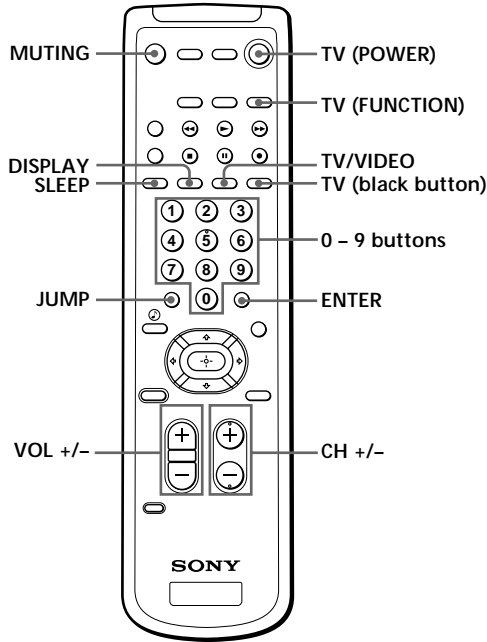

- 1 Press TV (POWER) to turn on the projection TV.**
The TIMER/STANDBY indicator flashes until the picture appears.



If "VIDEO" appears on the screen, press TV (black button) so that a channel number appears.

- 2 Press TV (FUNCTION).**

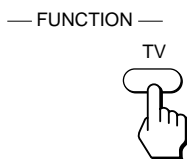

Once you press TV (FUNCTION), the projection TV function is set unless another function button is pressed.

- 3 Select the channel you want:**

To select a channel directly

Press the 0 – 9 buttons, and press ENTER.

For example, to select channel 10, press 1, 0 and ENTER.

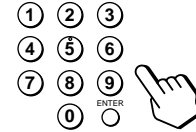

To scan through channels

Press CH +/- until the channel you want appears.

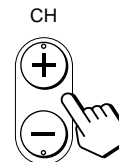

The channel can also be selected without pressing ENTER.

- 4 Press VOL +/- to adjust the volume.**

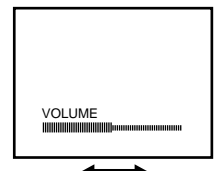

EN

Switching quickly between two channels

You can use the JUMP button to switch or "jump" back and forth between two channels.

Press JUMP.



Pressing JUMP again switches the channel back to the one you selected last.

Note

- You cannot jump to channels you scanned through using the CH +/- buttons.

Muting the sound

Press MUTING.

"MUTING" appears on the screen.



To restore the sound, press MUTING again, or press VOL +.

Displaying on-screen information

Press **DISPLAY** repeatedly until the desired display appears.

Each time you press **DISPLAY**, the display changes as follows:

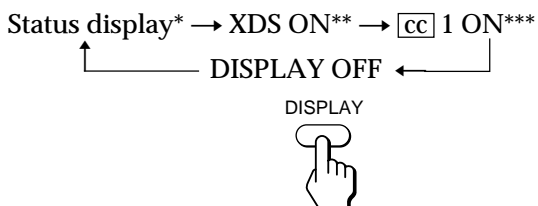

- * Channel number, the current time, channel caption (if set), and MTS mode (if SAP is selected) are displayed. SAP indication disappears after three seconds.
- ** Some programs are broadcast with XDS (Extended Data Service) which shows a network name, program name, program type, program length, call letters, and time of the show. When you select XDS with the **DISPLAY** button, this information will be displayed on the screen if the broadcaster offers this service.
- *** Some programs are broadcast with Caption Vision. When you select Caption Vision with the **DISPLAY** button, Caption Vision will be displayed on the screen if the broadcaster offers this service. (See page 34 for selecting Caption Vision.)

To cancel the display, press **DISPLAY** repeatedly until “**DISPLAY OFF**” appears. “**DISPLAY OFF**” goes off after three seconds.

Setting the Sleep Timer

The projection TV stays on for the length of time you specify and then shuts off automatically.

Press **SLEEP** repeatedly until the time (minutes) you want appears.

Each time you press **SLEEP**, the time changes as follows:

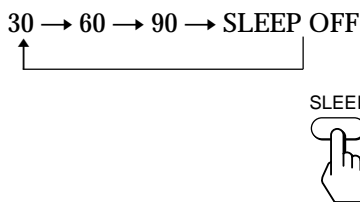

To cancel the Sleep Timer, press **SLEEP** repeatedly until “**SLEEP OFF**” appears, or turn off the projection TV.

Watching a video input picture

Press **TV/VIDEO** repeatedly until the desired video input appears.

Each time you press **TV/VIDEO**, the display changes as follows:

■ KP-41T35/46C36 only

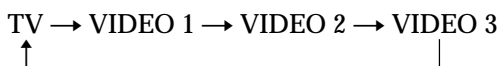

■ KP-48S35/53S35/61S35 only

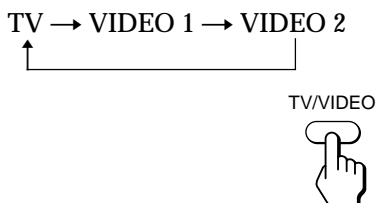

To return to the TV picture, press **TV** (black button) so that a channel number appears.

Changing the VHF/UHF input to the AUX input

Press **TV** (black button).

“**AUX**” appears beside the channel number.



Pressing **TV** (black button) again switches back to the VHF/UHF input.

Watching two programs at one time — PIP

The Picture-in-Picture (PIP) feature allows you to watch both the main picture and a window picture simultaneously.

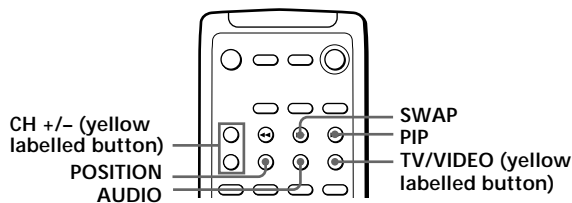

Use the yellow labelled buttons for PIP operations.

Displaying a window picture

Press PIP.

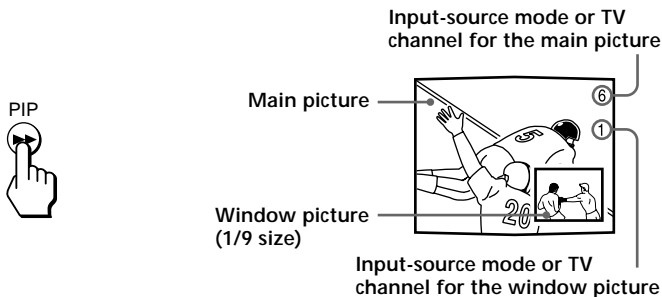

Press PIP again to display a smaller window picture.

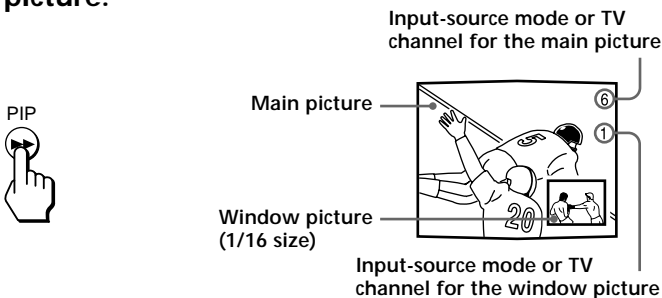

To remove the window picture, press PIP again.

Note

- The window picture may be affected by the condition of the main picture.

Changing the window picture input mode

Press TV/VIDEO (yellow labelled button) to select the input mode.

Each time you press TV/VIDEO (yellow labelled button), “TV,” “VIDEO 1,” “VIDEO 2,” and “VIDEO 3 (for KP-41T35/46C36 only)” appear in sequence.

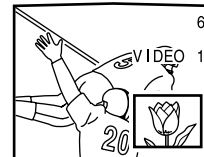

A window picture will appear in the same input mode as the last time you used PIP.

Note

- If you connect your VCR without a cable box, your PIP input source is a VCR. If you connect your VCR with a cable box, your PIP input source is a VCR or cable box.

Listening to the sound of the window picture

Press AUDIO.

The display appears next to the PIP channel number for a few seconds, indicating that the window picture sound is being received.

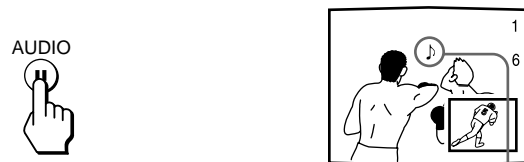

The sound of the window picture is received.

To restore the main picture sound, press AUDIO again. The display moves to the main picture channel number.

Changing TV channels in the window picture

Press CH +/- (yellow labelled button).

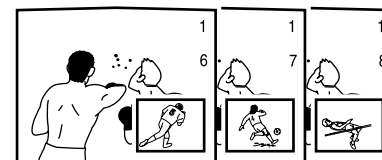
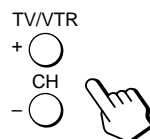

Changing the position of the window picture

Press **POSITION**.

Each time you press **POSITION**, the window picture will move counterclockwise on the screen.



Swapping the main and window pictures

Press **SWAP**.

Each time you press **SWAP**, the images and sound from the main and window pictures switch places with another.

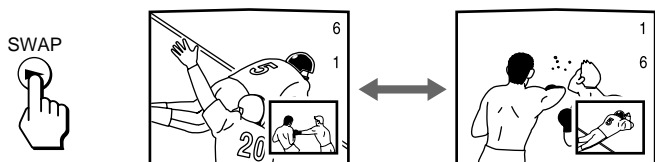

Note

- The channels being received through the AUX connector cannot be displayed as a window picture.

Freezing the picture

(FREEZE)

The **FREEZE** feature is useful when you want to write down an information such as a recipe from a cooking program, a displayed address, or a phone number. The frozen picture changes as follows depending on whether the PIP function is used or not.

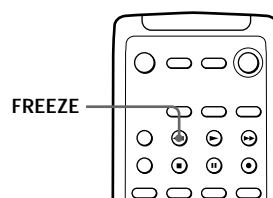

Press **FREEZE**.



When the PIP function is not being used

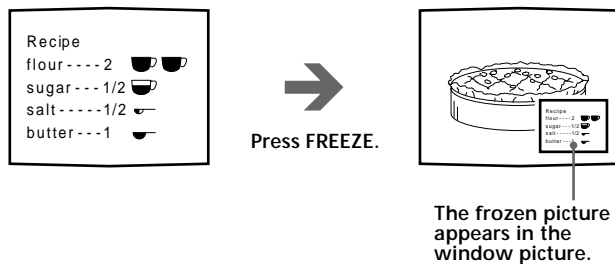

To remove the frozen window picture, press **FREEZE** again.

When the PIP function is being used

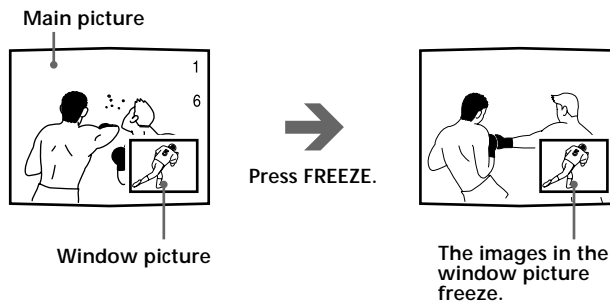

To cancel the frozen window picture, press **FREEZE** again.

Adjusting the picture (VIDEO)

When watching TV programs, you can adjust the picture to suit your taste. You can adjust the picture of video input(s) as well.

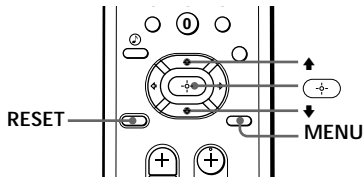

1 Press MENU.

2 Press **↑** or **↓** to select **VIDEO**, and press **↵**.

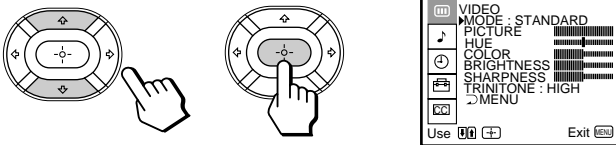

3 Select the item you want to adjust. For example:

(1) To adjust the brightness, press **↑** or **↓** to move the cursor (**▶**) to BRIGHTNESS.



(2) Press **↵**.



4 Adjust the selected item:

(1) Press **↑**, **←**, **↓**, or **→** to adjust the item.



(2) Press **↵**.

The new setting appears in the VIDEO menu.



For details on each item, see “Description of adjustable items” below.

5 To adjust other items, repeat steps 3 and 4.

6 Press MENU to return to the original screen.

Description of adjustable items

Item	Press ← or ↓ to	Press → or ↑ to
PICTURE	Decrease picture contrast and give soft color.	Increase picture contrast and give vivid color.
HUE	Make picture tones become purplish.	Make picture tones become greenish.
COLOR	Decrease color intensity.	Increase color intensity.
BRIGHTNESS	Darken the picture.	Brighten the picture.
SHARPNESS	Soften the picture.	Sharpen the picture.

To restore the factory settings

Press RESET after displaying and selecting the VIDEO menu.

All of the settings are restored to the factory settings.

Adjusting the color temperature (TRINITONE)

The TRINITONE feature controls the color temperature, permitting white balance preference adjustment without affecting skin tones.

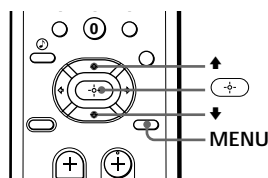

- 1 Press MENU.
- 2 Press \uparrow or \downarrow to select \square and press \ominus .
- 3 Press \uparrow or \downarrow to select TRINITONE and press \ominus .

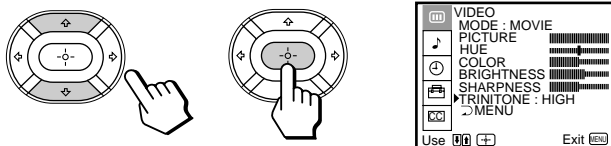

- 4 Press \uparrow or \downarrow to select NTSC STD, MEDIUM, or HIGH and press \ominus .

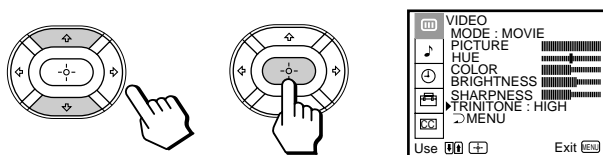

Choose	To
HIGH	a cool (bluish) white.
MEDIUM	a neutral white.
NTSC STD	a warm (reddish) white.

Selecting the video mode (VIDEO)

The video mode feature allows you to choose three different modes of picture settings. Choose the one that best suits the type of program that you want to watch.

- 1 Press MENU.
- 2 Press \uparrow or \downarrow to select \square , and press \ominus .
- 3 Press \uparrow or \downarrow to select MODE, and press \ominus .
- 4 Press \uparrow or \downarrow to select STANDARD, MOVIE, or SPORTS mode, and press \ominus .

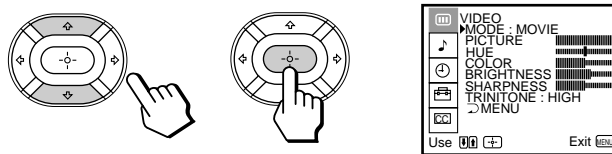

Choose	To
STANDARD	Receive a standard picture.
MOVIE	Receive a finely detailed picture.
SPORTS	Receive a vivid, bright picture.

- 5 Press MENU to return to the original screen.

Note

- The settings for these modes can be adjusted in the VIDEO menu.

Adjusting the sound (AUDIO)

You can adjust the quality of the TV sound to suit your taste. You can adjust the sound of the video input(s) as well.

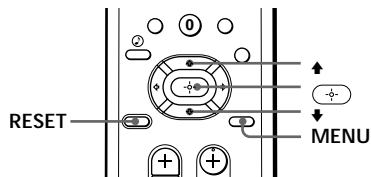

- 1 Press **MENU**.
- 2 Press **↑** or **↓** to select **♪**, and press **↻**.

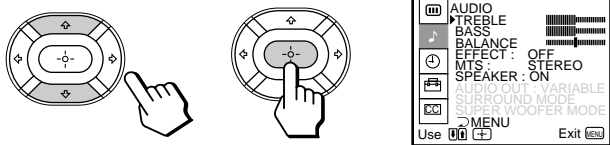

- 3 Select the item you want to adjust.
For example:

- (1) To adjust bass, press **↑** or **↓** to move the cursor (▶) to **BASS**.

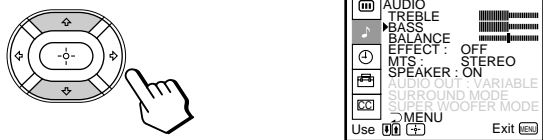

- (2) Press **↻**.



- 4 Adjust the selected item:
(1) Press **↑**, **←**, **↓**, or **→** to adjust the item.



- (2) Press **↻**.
The new setting appears in the **AUDIO** menu.



For details on each item, see “Description of adjustable items” below.

- 5 To adjust other items, repeat steps 3 and 4.
- 6 Press **MENU** to return to the original screen.

Description of adjustable items

Item	Press ↓ or ← to	Press ↑ or → to
TREBLE	Decrease the treble response.	Increase the treble response.
BASS	Decrease the bass response.	Increase the bass response.
BALANCE	Emphasize the left speaker's volume.	Emphasize the right speaker's volume.

To restore the factory settings

Press **RESET** after displaying and selecting the **AUDIO** menu.

All of the settings are restored to the factory settings.

Note

- When **SPEAKER** (page 27) is **OFF** and **AUDIO OUT** (page 28) is in the **FIXED** condition, the volume, **TREBLE**, **BASS**, and **BALANCE** cannot be adjusted.

Using audio effect (SURROUND)

The audio effect (SURROUND) feature simulates sound reproduction with the atmosphere of a movie theater or a concert hall. Audio effect is only effective for stereo programs.

Using the (audio effect) button

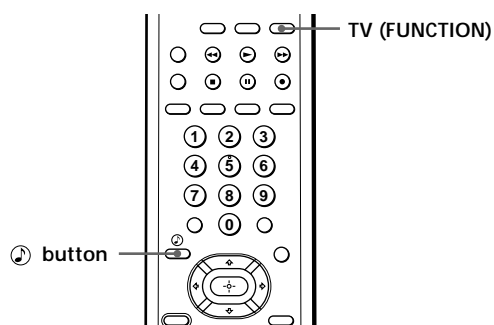

1 Press TV (FUNCTION).

2 Press .

Each time you press the  button, the display changes as follows:

SURROUND → SURROUND OFF

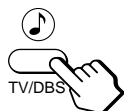

Using the menu to set audio effect

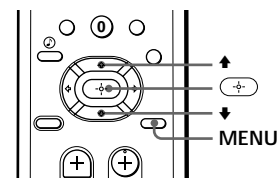



1 Press MENU.

2 Press  or  to select , and press .

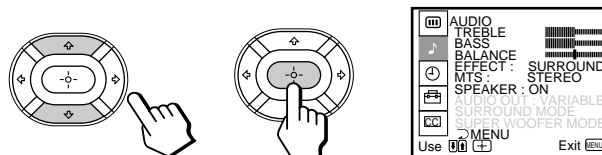
3 Press  or  to select EFFECT, and press .



4 Press  or  to select the audio effect mode, and press .

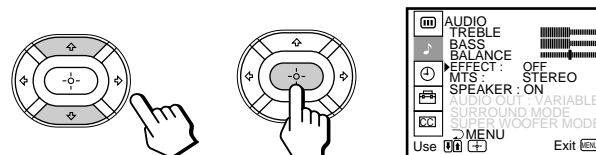

5 Press MENU to return to the original screen.

Selecting stereo or bilingual programs (MTS)

(MTS)

The Multichannel TV Sound (MTS) feature allows you to enjoy stereo sound or Second Audio Programs (SAP) of your choice. The initial setting is stereo sound (STEREO).

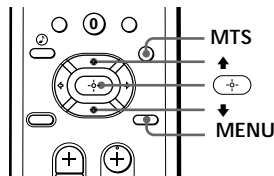

Press MTS repeatedly to select STEREO, SAP, or MONO.

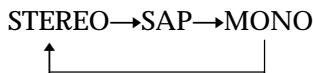

Choose	To
STEREO	Listen to stereo sound. The STEREO indicator on the projection TV lights up when a stereo broadcast is received.
SAP	Listen to bilingual programs. There is no sound when the SAP signal is not broadcasting.
MONO	Listen to monaural sound. Reduce noise during stereo broadcasts.

Note

- Stereo and SAP sounds are subject to program sources.

To set MTS using the menu

- 1 Press MENU.
- 2 Press \uparrow or \downarrow to select \mathbb{M} , and press \odot .
- 3 Press \uparrow or \downarrow to select MTS, and press \odot .
- 4 Press \uparrow or \downarrow to select STEREO, SAP, or MONO.
- 5 Press MENU to return to the original screen.

Setting the speaker switch (SPEAKER)

You may switch off the projection TV speakers when, for example, you want to listen to the sound through a stereo system.

If you connect the Sony SAVA series speaker system to the AUDIO (VAR/FIX) OUT connectors, you can take advantage of the speakers' surround sound and super woofer mode. After making the connections (page 12), set SPEAKER to SAVA SPEAKER, then adjust SURROUND MODE or SUPER WOOFER MODE.

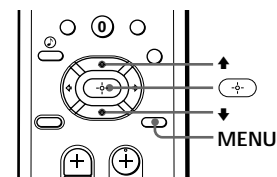

- 1 Press MENU.
- 2 Press \uparrow or \downarrow to select \mathbb{M} , and press \odot .
- 3 Press \uparrow or \downarrow to select SPEAKER, and press \odot .

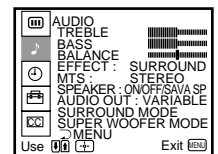
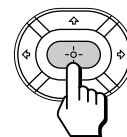
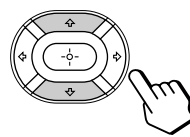

- 4 Press \uparrow or \downarrow to select ON, OFF, or SAVA SP, and press \odot .

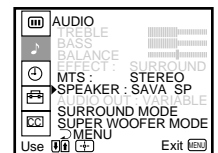
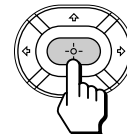
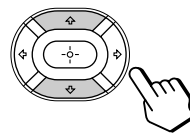

- 5 Press MENU to return to the original screen.

EN

Choose	To
ON	Listen to the sound from the projection TV.
OFF	Turn off the projection TV speaker sound and listen to the projection TV's sound solely through the audio system speakers.
SAVA SP	Turn off the projection TV speaker sound and listen to the projection TV's sound through the Sony SAVA series speaker system. You can adjust volume, muting, surround modes, and super woofer mode with the remote control supplied with the projection TV.

To select surround sound or super woofer mode of the SAVA speaker system

After setting SPEAKER to SAVA SP, follow the procedure below.

Press **↑** or **↓** to select **SURROUND MODE** or **SUPER WOOFER MODE**, and press **↵**.

For details on each option, refer to the operating instructions of the speaker system.

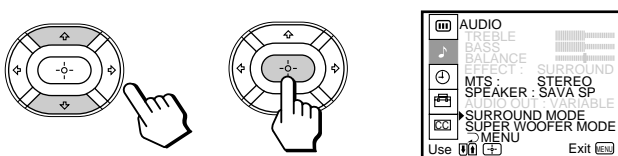

Note

- This feature is only for Sony SAVA speaker system with an operation capability for KP-41T35, KP-46C36, KP-48S35, KP-53S35, and KP-61S35.

Setting audio out (AUDIO OUT)

You can change AUDIO OUT to VARIABLE or FIXED when SPEAKER is set to OFF.

AUDIO OUT is variable when SPEAKER is set to ON.

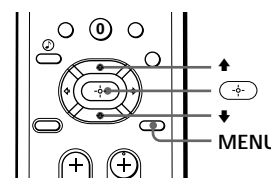

1 Press **MENU**.

2 Press **↑** or **↓** to select **♪**, and press **↵**.

3 Press **↑** or **↓** to select **AUDIO OUT**, and press **↵**.

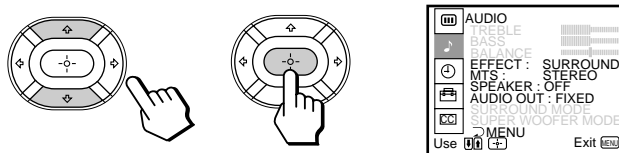

4 Press **↑** or **↓** to select **VARIABLE** or **FIXED**, and press **↵**.

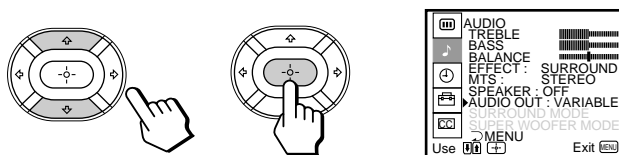

VARIABLE: Sound output varied according to the projection TV settings. You can adjust the volume, bass, treble, and balance.

FIXED: Sound output is always fixed to a certain level. The volume, bass, treble, and balance are also fixed to the factory settings.

5 Press **MENU** to return to the original screen.

Note

- If AUDIO OUT appears in gray, set SPEAKER to OFF.

Setting daylight saving time (DAYLIGHT SAVING)

If your area uses daylight saving time, change DAYLIGHT SAVING setting depending on the season, before setting the current time.

Daylight saving start

- After the first Sunday in April, set DAYLIGHT SAVING to YES. Current time setting (right column) automatically moves one hour ahead.

Daylight saving end

- After the last Sunday in October, set DAYLIGHT SAVING to NO. Current time setting automatically moves one hour back.

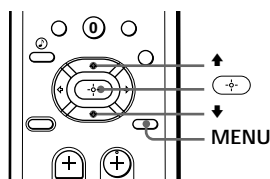

- Press MENU.
- Press \uparrow or \downarrow to select \odot , and press \odot .
- Press \uparrow or \downarrow to select DAYLIGHT SAVING, and press \odot .

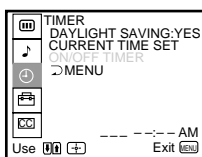
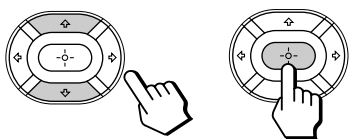

- Press \uparrow or \downarrow to select YES or NO, and press \odot .

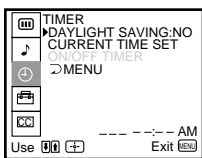
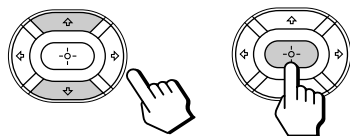

Choose	To
YES	Set for daylight saving start.
NO	Set for daylight saving end.

- Press MENU to return to the original screen.

Setting the clock (CURRENT TIME SET)

Setting the clock enables you to turn the projection TV on and off with the timer. Make sure to set daylight saving time first.

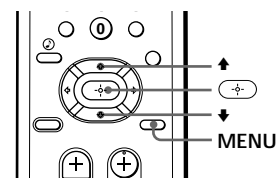

- Press MENU.
- Press \uparrow or \downarrow to select \odot , and press \odot .
- Press \uparrow or \downarrow to select CURRENT TIME SET, and press \odot .

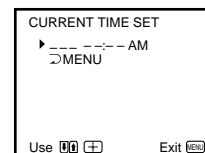
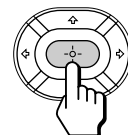
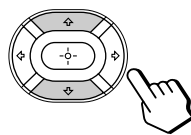

- Make sure the cursor (▶) is to the left of "--:-- AM," and press \odot .

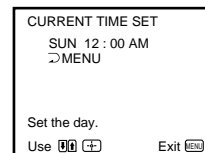
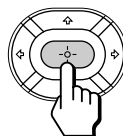

- Set the current day of the week and time.
 - Press \uparrow or \downarrow to set the day of the week, and press \odot .

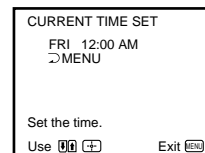
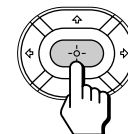
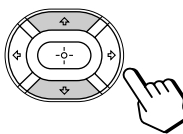

- Set the hour and minutes in the same way as in step (1). When you press \odot after setting the minutes, the clock starts.

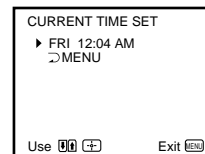
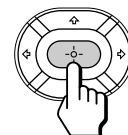
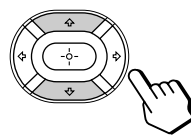

- Press MENU to return to the original screen.

Setting the timer to turn the projection TV on and off

(ON/OFF TIMER)

You can set the projection TV to turn on and off at the times you specify. Make sure the clock is set correctly. If it is not, set the clock first (page 29).

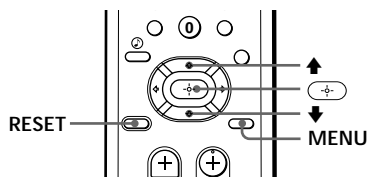

- 1 Press MENU.
- 2 Press \uparrow or \downarrow to select \odot , and press \oplus .
- 3 Press \uparrow or \downarrow to select ON/OFF TIMER, and press \oplus .

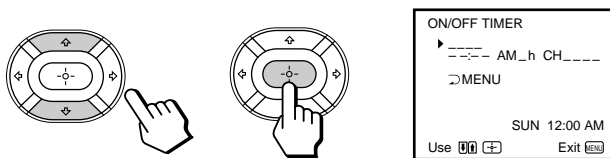

- 4 Press \oplus and enter the ON/OFF TIMER setting.
 (1) Press \uparrow or \downarrow to set the day(s), and press \oplus .

Each time you press \uparrow or \downarrow , the days cycle as follows:

EVERY SUN-SAT → EVERY MON-FRI →
 SUNDAY → ... → SATURDAY → EVERY
 SUNDAY → ... → EVERY SATURDAY

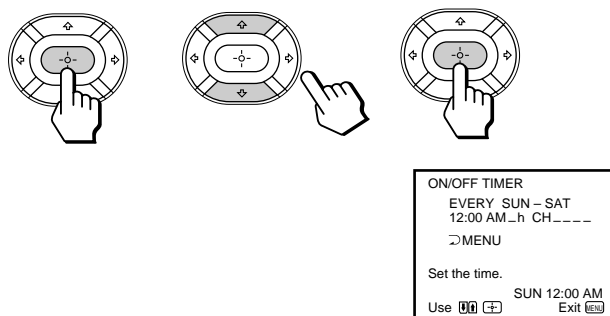

- (2) Press \uparrow or \downarrow to set the time (hour then minutes) that you want to turn on the projection TV, and press \oplus .

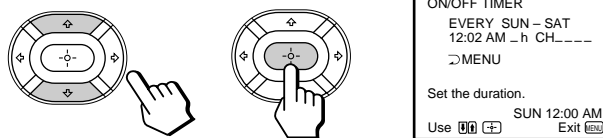

- (3) Press \uparrow or \downarrow to set the time duration, and press \oplus .

Each time you press \uparrow , the time duration increases by one hour up to a maximum of six hours.

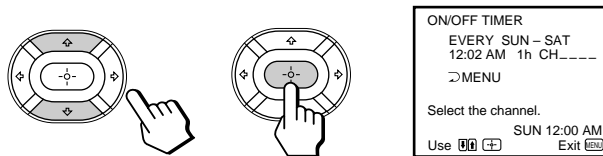

- (4) Press \uparrow or \downarrow to select the channel, and press \oplus .

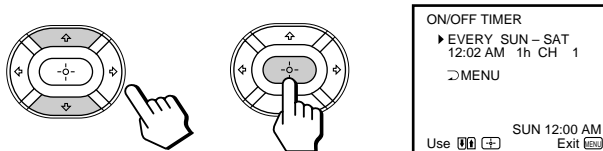

The TIMER indicator on the projection TV lights up.

- 5 To set the other program, press \oplus , and repeat step 4.
- 6 Press MENU to return to the original screen.

One minute before the projection TV turns off, the message "TV will turn off soon." is displayed on the screen.

To cancel the timer

In step 3 or 4, press RESET.

Note

- If you unplug the projection TV or a power interruption occurs, the ON/OFF TIMER setting will be erased. Reset the current time, then set the timer.

Customizing the channel names (CHANNEL CAPTION)

You can add a caption for up to 12 channels. This feature allows you to easily identify which channel you are watching. You can make your own caption.

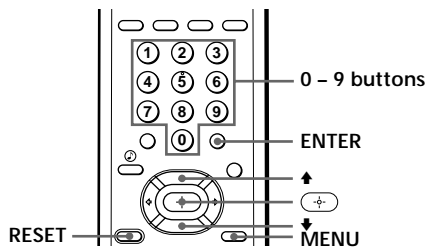

1 Press **MENU**.

2 Press **↑** or **↓** to select , and press **↵**.

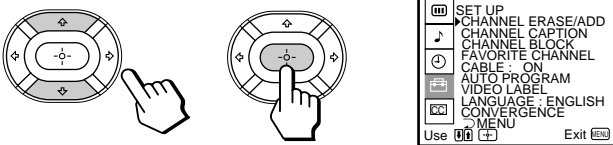

3 Press **↑** or **↓** to select **CHANNEL CAPTION**, and press **↵**.

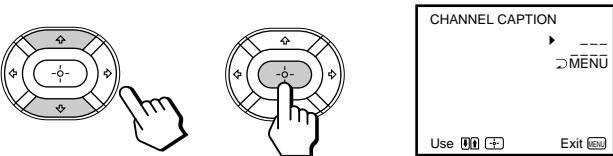

4 Press **↵** and press **↑** or **↓** to select the channel that you want to caption, and press **↵**.

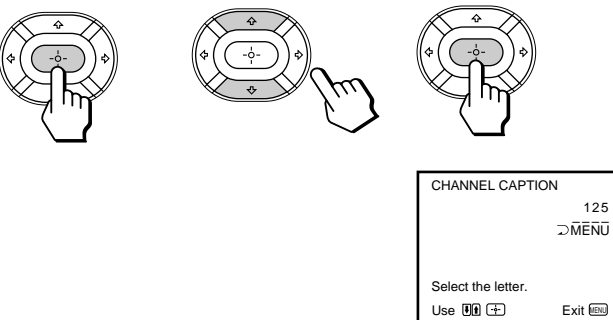

5 Enter the letters (up to four) to caption the channel:

(1) Press **↑** or **↓** to select the first letter.

Each time you press **↑** or **↓**, the letter changes as follows:

0...9↔A...Z↔&./,/_(blank space)

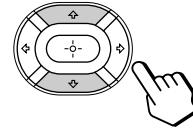

(2) Press **↵**.

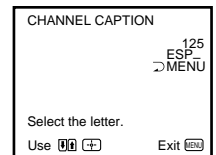
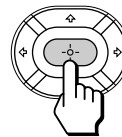

(3) Repeat steps (1) and (2) to select the remaining letters, and press **↵**.

6 Repeat steps 4 and 5 to caption other channels.

7 Press **MENU** to return to the original screen.

After you customize the channel, the channel caption appears green.

To erase a caption

In step 5, press **RESET**.

Notes

- If the CHANNEL CAPTION menu appears in gray, the projection TV is set to a video input, and you cannot select CHANNEL CAPTION. Press TV (black button) so that a channel number appears.
- If more than 90 seconds elapse after you press a button, the menu disappears automatically.
- The channel caption feature is not available for the AUX input.

EN

Blocking out a channel (CHANNEL BLOCK)

The channel block feature allows you to prevent children from watching unsuitable programs. You can block out two channels.

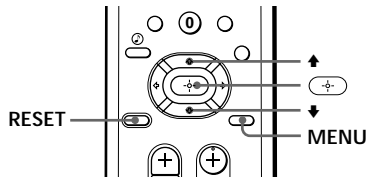

- 1 Press MENU.
- 2 Press ↑ or ↓ to select , and press .
- 3 Press ↑ or ↓ to select CHANNEL BLOCK, and press .

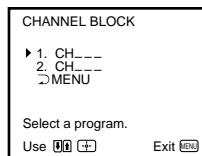
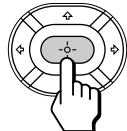
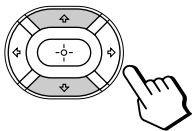

- 4 Press ↑ or ↓ to select program 1 or 2, and press .

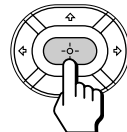
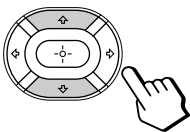

- 5 Press ↑ or ↓ to select the channel which you want to block out, and press .

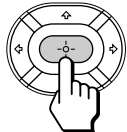
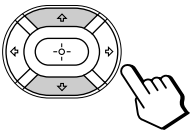

- 6 Press MENU to return to the original screen.

When you select the blocked channel, the message “BLOCKED” appears on the screen.

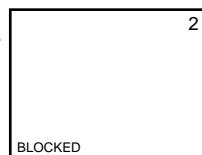

To cancel a CHANNEL BLOCK setting

In step 4 or 5, press RESET.

Note

- Once you use CHANNEL BLOCK, Caption Vision and XDS of the blocked channel and the selected channel output from MONITOR OUT are also blocked out.

Setting your favorite channels (FAVORITE CHANNEL)

The favorite channel feature allows your projection TV to memorize your favorite channels easily.

If you set to AUTO, the last five channels you selected with the 0 – 9 buttons are automatically set as your favorite channels. If you want to input your own selection of channels, set to MANUAL.

Setting your favorite channels

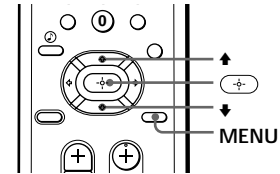

- 1 Press MENU.
- 2 Press ↑ or ↓ to select , and press .
- 3 Press ↑ or ↓ to select FAVORITE CHANNEL, and press .

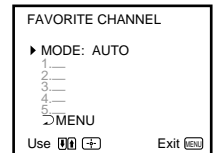
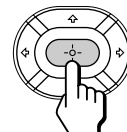
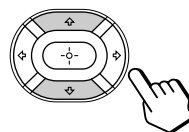

- 4 Press and press ↑ or ↓ to select AUTO or MANUAL, and press .

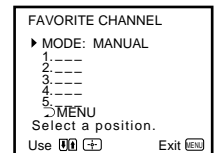
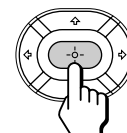
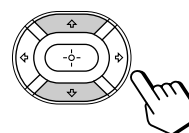

If you select AUTO, skip steps 5 and 6.

The last five channels you selected with the 0 – 9 buttons are automatically set as your favorite channels.

If you select MANUAL, the favorite channel numbers become white, indicating that favorite channels can be entered.

- 5** Press **↑** or **↓** to select a favorite channel number, and press **↵**.

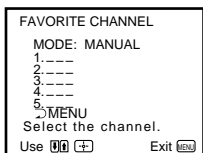
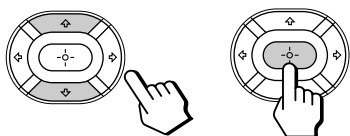

- 6** Press **↑** or **↓** to select the channel that you want to set as your favorite channel, and press **↵**.

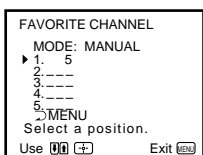
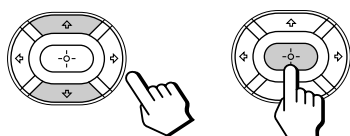

- 7** Press **MENU** to return to the original screen.

Notes

- If the FAVORITE CHANNEL menu appears in gray, the projection TV is set to a video input and you cannot select FAVORITE CHANNEL.
- If more than 90 seconds elapse after you press another button, the menu disappears automatically.
- The favorite channel feature is not available for the AUX input.

Selecting your favorite channel

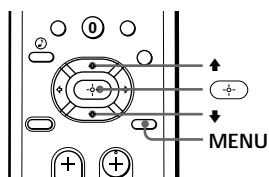

- 1** Press **↵**.
The FAVORITE CHANNEL menu appears.

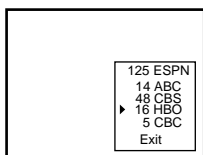
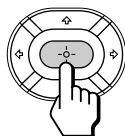

- 2** Press **↑** or **↓** to select the favorite channel you want to watch, and press **↵**.
The selected channel appears on the screen.

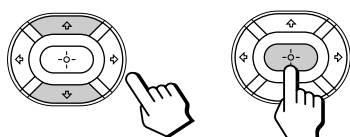

- To cancel the FAVORITE CHANNEL menu**
Press **↑** or **↓** to select “Exit,” and press **↵**.

Setting video labels (VIDEO LABEL)

The video label feature allows you to label each input mode so that you can easily identify the connected equipment. For example, you can label VIDEO 1 as VHS.

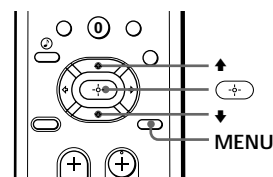

- 1** Press **MENU**.
- 2** Press **↑** or **↓** to select **VIDEO LABEL**, and press **↵**.
- 3** Press **↑** or **↓** to select **VIDEO LABEL**, and press **↵**.

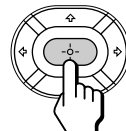
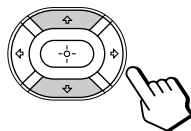

- 4** Press **↑** or **↓** to select the input mode you want to label, and press **↵**.

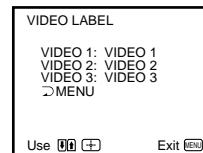
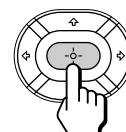
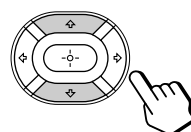

- 5** Press **↑** or **↓** to select the label, and press **↵**.

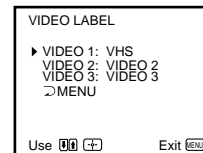
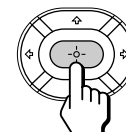
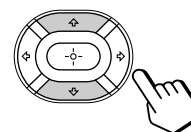

Each time you press \uparrow or \downarrow , the label changes as follows:

VIDEO 1 (for all models)

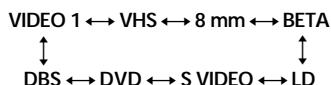

VIDEO 2 (for KP-41T35/46C36 only)

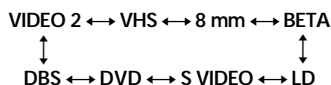

VIDEO 2 (for KP-48S35/53S35/61S35 only)

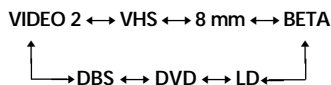

VIDEO 3 (for KP-41T35/46C36 only)

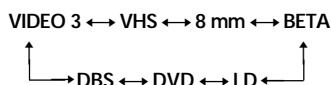

6 Repeat steps 4 and 5 to label other input modes.

Note

- If more than 90 seconds elapse before you press another button, the menu disappears automatically.

Setting Caption Vision (CAPTION VISION)

Some programs are broadcast with Caption Vision. To display Caption Vision, select either CC1, CC2, CC3, CC4, TEXT1, TEXT2, TEXT3, or TEXT4 from the menu. CC1, CC2, CC3, or CC4 shows you on-screen version of the dialogue or sound effects of a program. (The mode should be set to CC1 for most programs.) TEXT1, TEXT2, TEXT3, or TEXT4 shows you on-screen information presented using either half or the whole screen. It is not usually related to the program.

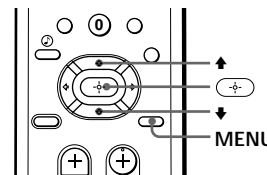

- 1 Press MENU.**
- 2 Press \uparrow or \downarrow to select CC , and press + .**

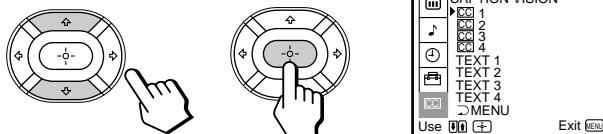

- 3 Press \uparrow or \downarrow to select the caption type, and press + .**

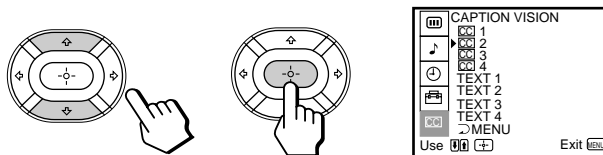

- 4 Press MENU to return to the original screen.**

To display Caption Vision

Press DISPLAY. (See page 20 for details.)

Notes

- Poor reception of TV programs can cause errors in Caption Vision and XDS.
- Captions may appear with a white box or other errors instead of a certain word.
- XDS, Caption Vision, and the status display cannot be used at the same time.
- For details on XDS, see page 20.

Operating video equipment

You can use the supplied remote control to operate Sony or non-Sony video equipment that has an infrared remote sensor. For this operation, set the manufacturer's code number.

Setting the manufacturer's code

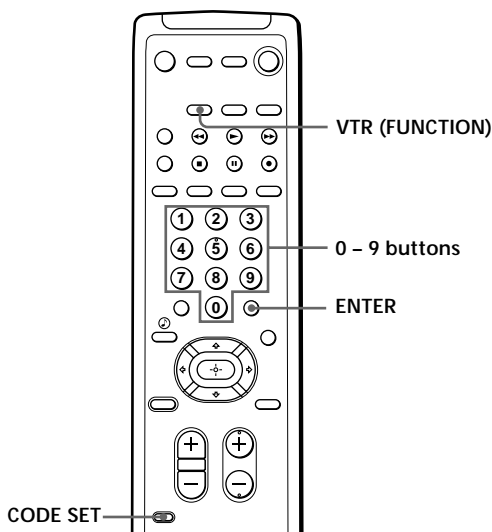

Press the **CODE SET**, **VTR (FUNCTION)**, and **0 - 9** buttons to enter the manufacturer's code number (see the chart on page 35-36), then press **ENTER**.

For example, to operate a Sony 8 mm VCR, press **CODE SET**, **VTR (FUNCTION)**, **3**, **0**, **2**, and **ENTER**.

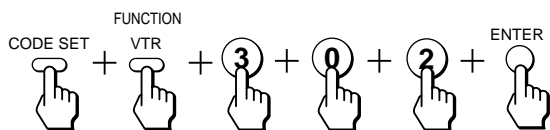

VCR manufacturer code numbers

Manufacturer	Code number
Sony	301, 302, 303
Aiwa	338
Audio Dynamic	314, 337
Bell & Howell (M. Wards)	330, 343
Brocsonic	319
Canon	309, 308
Citizen	332
Craig	315, 302, 332
Curtis Mathis	304, 338, 309
Daewoo	341, 312, 309
DBX	314, 336, 337
Dimensia	304
Emerson	319, 320, 316, 317, 318
Fisher	330, 334, 335, 333
Funai	338
General Electric	329, 304, 309
Goldstar	332
Hitachi	306, 304, 305
Instant Replay	309, 308
JC Penny	309, 305, 304, 330, 314, 336, 337
JVC	314, 336, 337
Kenwood	314, 336, 332, 337
LXI (Sears)	332, 305, 333, 334, 330, 335
Magnavox	308, 309
Marantz	314, 336, 337
Marta	332
Memorex	309, 335
Minolta	305, 304
Mitsubishi/MGA	323, 324, 325, 326
Multitech	325, 338, 321
NEC	314, 336, 337
Olympic	309, 308
Panasonic	308, 309, 306, 307
Pentax	305, 304
Philco	308, 309
Philips	308, 309
Pioneer	308
Quasar	308, 309
RCA/PROSCAN	304, 305, 308, 309, 311, 312, 313
Realistic	309, 330, 328, 335, 324, 338
Sansui	314
Singer	315
Samsung	322, 313, 321
Sanyo	330, 335
Scott	312, 313, 321, 335, 323, 324, 325, 326
Sharp	327, 328
Shintom	315
Signature 2000 (M. Wards)	338, 327
Sylvania	308, 309, 338
Symphonic	338
Tashiro	332
Tatung	314, 336, 337
Teac	314, 336, 338, 337
Technics	309, 308
Toshiba	312, 311
Wards	327, 328, 335, 331, 332
Yamaha	330, 314, 336, 337
Zenith	331

EN

MDP manufacturer code numbers

Manufacturer	Code number
Sony	701
Kenwood	707
Magnavox	703
Marantz	702
Mitsubishi	702
Panasonic	704
Philips	703
Pioneer	702
RCA	702
Sanyo	706
Sharp	705
Yamaha	703

Notes

- If more than one code number is listed, try entering them one by one, until you come to the correct code for your equipment.
- In some rare cases, you may not be able to operate your non-Sony video equipment with the supplied remote control. This is because your equipment may use a code that is not included with this remote control. In this case, please use the equipment's own remote control unit.
- The code numbers for Sony equipment are assigned at the factory as follows:

VHS VCR	301 (preset code for the supplied remote control)
8 mm VCR	302
Beta, ED Beta VCRs	303
- Whenever you remove the batteries — to replace them, for example — if too much time is taken, the code number may revert to the factory setting and must be reset.

Operating video equipment

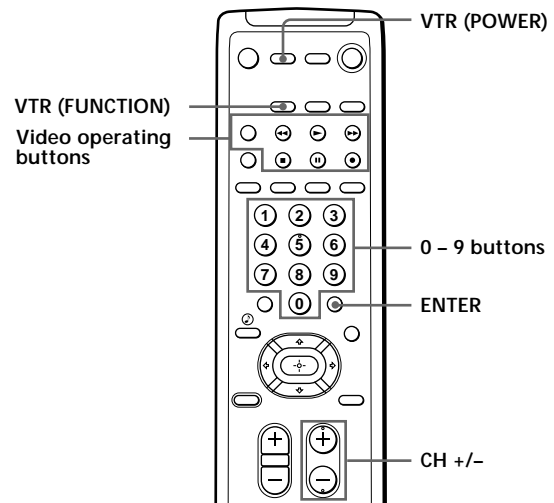

Use the video operating buttons on the remote control to operate the video equipment. Press VTR (FUNCTION) before operating the video equipment.

Operating a VCR	Buttons on the remote control
To turn on or off	Press VTR (POWER).
To select a channel directly	Press the 0 - 9 buttons.
To change channels	Press CH +/-.
To record	Press ► while pressing ●. First release ►, then release ●.
To play	Press ►.
To stop	Press ■.
To fast forward	Press ►►.
To rewind the tape	Press ◄◄.
To pause	Press ■■. To resume normal playback, press again.
To search the picture forward or backward	Press ►► or ◄◄ during playback. To resume normal playback, release the button.
To change input mode	Press TV/VTR.

Operating an MDP	Buttons on the remote control
To turn on or off	Press VTR (POWER).
To play	Press ►.
To stop	Press ■.
To pause	Press ■■. To resume normal playback, press again.
To search the picture forward or backward	Keep pressing ►► or ◄◄ during playback. To resume normal playback, release the button.
To search the chapter forward and backward	Press CH +/-.

Note

- If the video equipment does not have a certain function, the corresponding button on this remote control will not operate.

Operating a cable box or DBS receiver

You can program the supplied remote control to operate a cable box or DBS receiver. Follow the procedures below to set the manufacturer's code number in the remote control.

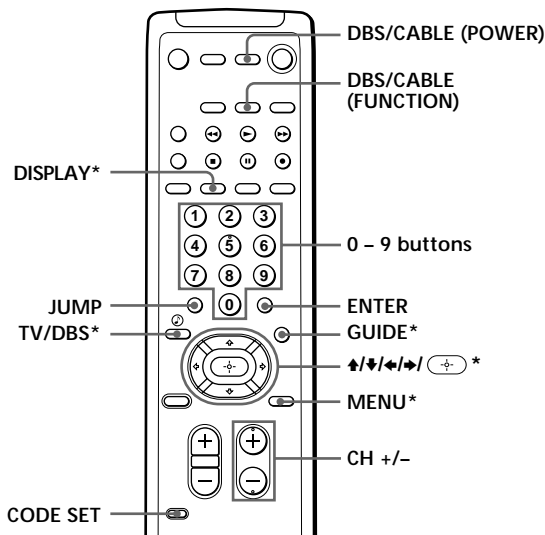

* The TV/DBS, GUIDE, DISPLAY, $\uparrow/\downarrow/\leftarrow/\rightarrow$, and MENU buttons can be used only with a DBS receiver.

1 Turn off the equipment you want to set up, and press DBS/CABLE (FUNCTION).

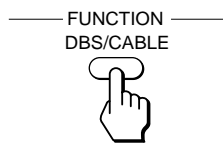

2 Press the CODE SET, DBS/CABLE (FUNCTION), and 0 - 9 buttons to enter the manufacturer's code number (see the chart on the right column), then press ENTER. For example, to program your remote control to operate a Sony DBS receiver, press CODE SET, DBS/CABLE (FUNCTION), 8, 0, 1, and ENTER.

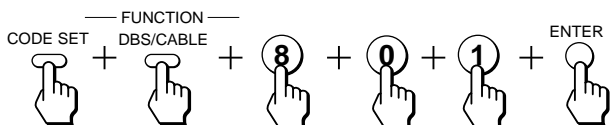

3 Press DBS/CABLE (POWER) to turn on the cable box or DBS receiver.

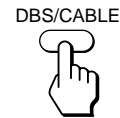

4 Use the cable box/DBS control buttons to check if the code number works.

For example, to operate a cable box or DBS receiver, you can use the DBS/CABLE (POWER), JUMP, CH +/-, 0 - 9 and ENTER buttons.

Note

- If the cable box or DBS receiver does not have a certain function, the corresponding button on this remote control will not operate.

To operate the projection TV

Press TV (FUNCTION). Then use the projection TV control buttons to control the projection TV.

For more details on operating the cable box or DBS receiver

Refer to the operating instructions that come with the equipment.

If the remote control doesn't work

- First, try repeating the setup procedures using the other codes listed for your equipment.

Manufacturer code numbers (cable box)

Manufacturer	Code number
Hamlin/Regal	222, 223, 224, 225, 226
Jerrold/G. I.	201, 202, 203, 204, 205, 206, 207, 208, 218
Oak	227, 228, 229
Panasonic	219, 220, 221
Pioneer	214, 215
Scientific Atlanta	209, 210, 211
Tocom	216, 217
Zenith	212, 213

Manufacturer code numbers (DBS receiver)

Manufacturer	Code number
Sony	801 (preset code for the supplied remote control)
RCA	802

Notes

- If more than one code number is listed, try entering them one by one until you come to the correct code for your equipment.
- If you enter a new code number, the code number you previously entered at that setting is erased.
- In some rare cases, your equipment may use a code that is not provided with this remote control and you may not be able to operate your equipment with the supplied remote control. In this case, use the equipment's own remote control unit.
- Whenever you remove the batteries — to replace them, for example — if too much time is taken, the code numbers may revert to the factory setting and must be reset.

Troubleshooting

If the problem persists after trying the methods below, contact your nearest Sony dealer.

No picture (screen not lit), no sound

- ➔ Make sure the power cord is connected securely.
- ➔ Operate with the buttons on the projection TV.
- ➔ Insert the batteries in the remote control with the correct polarity.
- ➔ Replace the batteries with new ones if they are weak.
- ➔ Check to see if the TV/VIDEO setting is correct: when watching TV, set to TV, and when watching video tapes, set to VIDEO1, 2, or 3 (for KP-41T35 only).
- ➔ Try another channel. It could be station trouble.
- ➔ Perform AUTO SET UP again using the SETUP button to return to the factory preset condition. (page 14)

Poor or no picture (screen lit), good sound

- ➔ Adjust PICTURE in the VIDEO menu. (page 23)
- ➔ Adjust BRIGHTNESS in the VIDEO menu. (page 23)
- ➔ Adjust convergence. (page 16)
- ➔ Check antenna/cable connections. (page 6)
- ➔ Perform AUTO SET UP again using the SETUP button to return to the factory preset condition. (page 14)
- ➔ Remove objects from the front of the projection TV.

Good picture, no sound

- ➔ Press MUTING so that "MUTING" disappears from the screen. (page 19)
- ➔ Check the MTS setting in the AUDIO menu. (page 27)
- ➔ Make sure SPEAKER is set to ON in the AUDIO menu. (page 27)
- ➔ Perform AUTO SET UP again using the SETUP button to return to the factory preset condition. (page 14)

No color

- ➔ Adjust the COLOR in the VIDEO menu. (page 23)
- ➔ Confirm that black and white program is not being broadcast.
- ➔ Perform AUTO SET UP again using the SETUP button to return to the factory preset condition. (page 14)

Only snow and noise appear on the screen

- ➔ Check the CABLE setting in the SET UP menu. (page 17)
- ➔ Check the antenna/cable connections. (page 6)
- ➔ Make sure the channel is broadcasting programs.
- ➔ Press TV (black button) to change the input mode. (page 20)

Dotted lines or stripes

- ➔ Adjust the antenna.
- ➔ Move the projection TV away from noise sources such as cars, neon signs, and hair-dryers.

Double images or ghosts

- ➔ Use a highly directional outdoor antenna or a cable (when the problem is caused by reflections from nearby mountains or tall buildings).

Cannot operate menu

- ➔ If the item you want to choose appears in gray, you cannot select it. Press TV/VIDEO correctly.
- ➔ Check the CABLE setting in the SET UP menu. (page 17)

Cannot receive upper channels (UHF) when using an antenna

- ➔ Make sure CABLE is OFF in the SET UP menu. (page 17)
- ➔ Use AUTO PROGRAM to add receivable channels that are not presently in projection TV memory. (pages 14, 18)

Cannot receive any channels when using cable TV

- ➔ Make sure CABLE is ON in the SET UP menu. (page 17)
- ➔ Use AUTO PROGRAM to add receivable channels that are not presently in projection TV memory. (pages 14, 18)

Remote control does not operate

- ➔ Batteries could be weak. Replace the batteries. (page 13)
- ➔ Make sure the projection TV's power cord is connected securely to the wall outlet.
- ➔ Press TV (FUNCTION) when operating your projection TV.
- ➔ Are fluorescent lights too close to the projection TV? Move them at least 3-4 feet away from the projection TV.

Cannot gain enough volume when using a cable box

- ➔ Increase the volume at the cable box. Then press TV (FUNCTION) and adjust the projection TV's volume.

The projection TV needs to be cleaned

- ➔ Clean the projection TV with a soft dry cloth. Never use strong solvents such as thinner or benzine, which might damage the finish of the cabinet.

Specifications

- Projection system** 3 picture tubes, 3 lenses, horizontal in-line system
- Picture tube** 7 inch high-brightness monochrome tubes (6.3 raster size), with optical coupling and liquid cooling system
- Projection lenses** High performance, large-diameter hybrid lens F1.1

Screen size (measured diagonally)

KP-41T35	41 inches
KP-46C36	46 inches
KP-48S35	48 inches
KP-53S35	53 inches
KP-61S35	61 inches

- Television system** American TV standards
- Channel coverage** VHF: 2 – 13 / UHF: 14 – 69 / CATV: 1 – 125
- Antenna** 75 ohm external antenna terminal for VHF/UHF
- Inputs/output**
- VIDEO IN 1
VIDEO 2 INPUT (*for KP-41T35 only*)
S VIDEO (4-pin mini DIN):
Y: 1 Vp-p, 75-ohms unbalanced, sync negative
C: 0.286 Vp-p (Burst signal) 75 ohms
VIDEO (phono jack): 1 Vp-p, 75-ohms unbalanced, sync negative
AUDIO (phono jacks): 500 mVrms (100% modulation) Impedance : 47 kilohms
VIDEO IN 2 (*for KP-48S35/53S35/61S35*)
VIDEO IN 3 (*for KP-41T35/46C36 only*)
VIDEO (phono jacks): 1 Vp-p, 75-ohms unbalanced, sync negative
AUDIO (phono jacks): 500 mVrms (100% modulation) Impedance: 47 kilohms

- MONITOR OUT
VIDEO (phono jack): 1 Vp-p, 75-ohms unbalanced, sync negative
AUDIO (phono jacks): 500 mVrms (100% modulation), Impedance: 10 kilohms
AUDIO OUT (phono jacks): 900 mVrms (100% modulation) Impedance: 5 kilohms

- Speaker** Full range speaker 100 mm (3.9 inches) diameter

- Speaker output** 10 W × 2

- Power requirement** 120 V, 60 Hz

- Power consumption** 165 W
Standby mode: 3 W

	Dimensions(W/H/D)	Mass
KP-41T35	951 × 1,022 × 602 mm (37 1/2 × 40 1/4 × 23 3/4 inches)	55 kg (121 lbs 4 oz)
KP-46C36	1,066 × 1,306 × 563 mm (42 × 51 1/2 × 22 1/4 inches)	65 kg (143 lbs 5 oz)
KP-48S35	1,106 × 1,337 × 571 mm (43 5/8 × 52 5/8 × 22 1/2 inches)	67 kg (147 lbs 11 oz)
KP-53S35	1,218 × 1,413 × 614 mm (48 × 55 5/8 × 24 1/4 inches)	69 kg (152 lbs 1 oz)
KP-61S35	1,338 × 1,506 × 642 mm (52 3/4 × 59 3/8 × 25 3/8 inches)	122 kg (268 lbs 15 oz)

Supplied accessories

- Remote control RM-Y136A (1)
- Size AA (R6) battery (2)

Optional accessories

- U/V mixer EAC-66
- Connecting cables RK-74A, VMC-810S/820S, YC-15V/30V, VMC-720M
- Stand SU-41T2 (*For KP-41T35*)
- High-contrast protective screen
SCN-46X1 (*For KP-46C36*)
SCN-48X2 (*For KP-48S35*)
SCN-53X2 (*For KP-53S35*)
SCN-61X2 (*For KP-61S35*)

Design and specifications are subject to change without notice.

Index to parts and controls

This section briefly describes the buttons and controls on the projection TV and on the Remote control. For more information, refer to the pages next to each description.

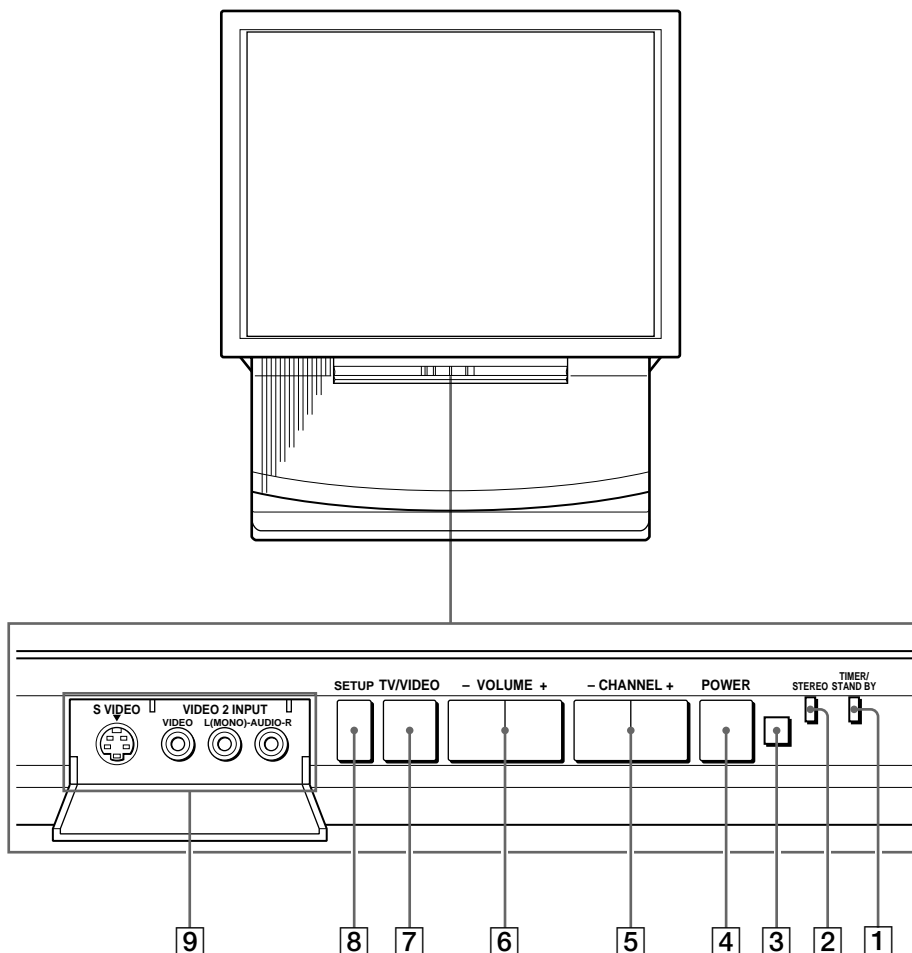

Projection TV — Front

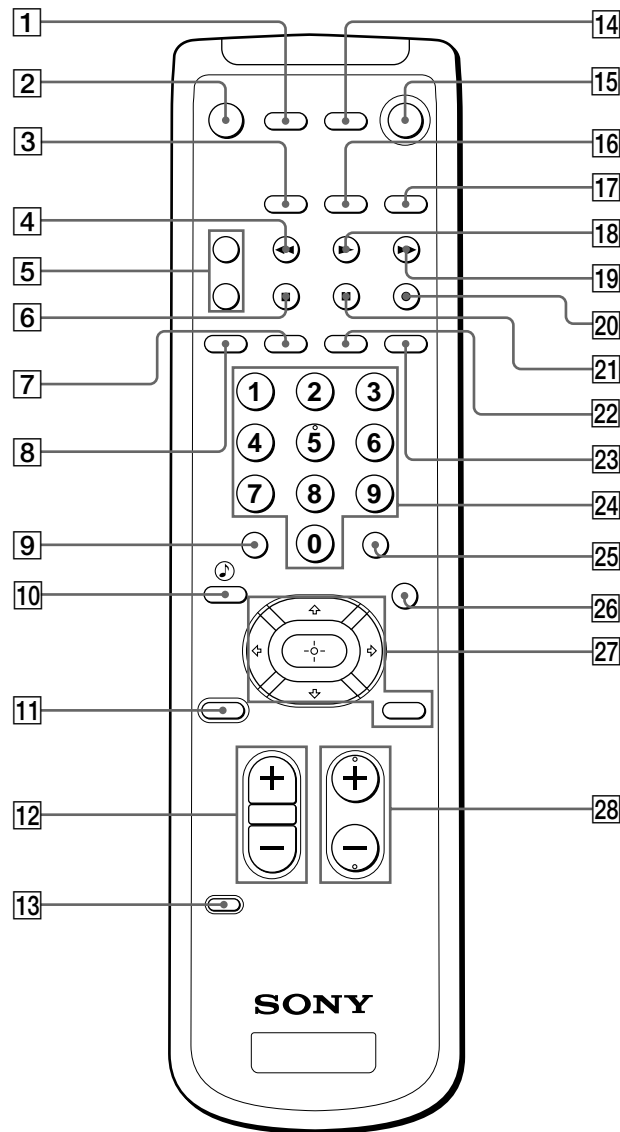

- | | | | |
|---|--|---|---|
| 1 | TIMER/STANDBY indicator (pages 19, 30) | 6 | VOLUME +/- buttons (page 14) |
| 2 | STEREO indicator (page 27) | 7 | TV/VIDEO button (page 14, 15) |
| 3 | Remote sensor | 8 | SETUP button (page 14) |
| 4 | POWER switch (page 14) | 9 | S VIDEO/VIDEO 2 INPUT (VIDEO/AUDIO L(MONO)/R) jacks (for KP-41T35/46C36 only) (page 10) |
| 5 | CHANNEL +/- buttons (page 14) | | |

Remote control

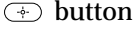

- | | |
|---|--|
| 1 VTR (POWER) switch (page 36) | 17 TV (FUNCTION) button (pages 15, 19) |
| 2 MUTING button (page 19) | 18 SWAP button (page 22) |
| 3 VTR (FUNCTION) button (page 35) | 19 PIP button (page 21) |
| 4 FREEZE button (page 22) | 20 TV/VIDEO button (yellow labelled button) (page 21) |
| 5 TV/VTR CH +/- buttons (Yellow labelled button) (page 21) | 21 AUDIO button (page 21) |
| 6 POSITION button (page 22) | 22 TV/VIDEO button (page 20) |
| 7 DISPLAY button (page 20) | 23 TV button (black button) (page 20) |
| 8 SLEEP button (page 20) | 24 0 - 9 buttons (page 16) |
| 9 JUMP button (page 19) | 25 ENTER button (page 16) |
| 10 TV/DBS  button (page 26, 37) | 26 MTS/GUIDE button (page 27, 37) |
| 11 RESET button (page 23) | 27 Menu operation buttons (page 15) |
| 12 VOL (volume) +/- buttons (page 19) | MENU button |
| 13 CODE SET button (page 35) |  buttons |
| 14 DBS/CABLE (POWER) switch (page 37) |  button |
| 15 TV (POWER) switch (page 19) | 28 CH (channel) +/- buttons (pages 16, 19) |
| 16 DBS/CABLE (FUNCTION) button (page 37) | |

Index

Adjusting

- the convergence 16
- the picture 23
- the sound 25

Antenna 6

Audio effect  26

Audio out 28

Auto program 18

Auto set up 14

Battery 13

Cable box 6

Cable TV 17

Caption Vision 34

Changing the menu language 18

Channel block 32

Channel caption 31

Current time set 29

Daylight saving time 29

DBS 9, 37

DEMO 15

Erase/Add 15

Favorite channel 32

Hookup

- with a DBS receiver 9
- with a VCR 7
- with an antenna 6
- with an audio system 10
- without a VCR 6

Language 18

MTS (Multichannel TV Sound) 27

On/off timer 30

PIP (Picture-in-Picture) 21

Presetting channels 18

Remote control 13

SAP (Second Audio Program) 27

SAVA speaker 12, 28

Setting

- daylight saving time 29
- the clock 29

Sleep timer 20

Speaker 27

STEREO indicator 27

Super woofer mode 28

Surround 26

Surround mode 28

TEXT 34

TIMER/STANDBY indicator 19, 30

Video label 33

Video mode 24

Watching

TV 19

video tapes 20

XDS 20

Names of controls

 buttons 15

 button 15

0 - 9 buttons 16, 19

AUDIO button 21

AUDIO (VAR/FIX) OUT jacks 12

AUX antenna terminal 6

CHANNEL +/- buttons 14

CH (channel) +/- buttons 16, 19

CONTROL S OUT jack 12

CONVERTER antenna terminal 6

CODE SET button 35

DBS/CABLE (FUNCTION) button 37

DBS/CABLE (POWER) switch 37

DISPLAY button 20

ENTER button 16

FREEZE button 22

JUMP button 19

MENU button 15

MONITOR OUT jacks 11

MTS/GUIDE button 27, 37

MUTING button 19

PIP button 21

POSITION button 22

POWER switch 14

RESET button 23

SETUP button 14

S VIDEO input jack 8

S VIDEO/VIDEO 2 INPUT (VIDEO/AUDIO L (MONO)/R) jacks 10

SLEEP button 20

SWAP button 22

TV button (black button) 20

TV/ DBS  button 26, 37

TV (FUNCTION) button 15, 19

TV (POWER) switch 19

TV/VIDEO button 14, 15

TV/ VIDEO button (yellow labelled button) 21

TV/VTR CH +/- buttons (yellow labelled button) 21

VHF/UHF antenna terminal 6

VIDEO 1 IN jacks 7

VIDEO 2 IN jacks 7

VIDEO 3 IN jacks 7

VOLUME +/- buttons 14

VOL (volume) +/- buttons 19

VTR (FUNCTION) button 35

VTR (POWER) switch 36

ADVERTENCIA

Para evitar incendios o el riesgo de electrocución, no exponga la unidad a la lluvia ni a la humedad.



Este símbolo sirve para indicar al usuario la presencia de “tensiones peligrosas” sin aislar dentro de la caja de este producto, que pueden ser de suficiente magnitud como para constituir un riesgo de electrocución.



Este símbolo sirve para indicar al usuario la presencia de instrucciones de operación y mantenimiento en la literatura que acompaña al producto.

PRECAUCION

Para evitar descargas eléctricas, no emplee esta clavija de alimentación de CA polarizada con un cable prolongador, receptáculo u otro tomacorriente, a menos que las clavijas puedan insertarse completamente a fin de que no queden al descubierto.

PRECAUCION

Al utilizar juegos de televisión, ordenadores y productos similares con el televisor de proyección, mantenga a un nivel bajo los ajustes de brillo y contraste. Si se deja una imagen fija (inmóvil) en la pantalla durante un largo periodo de tiempo con un nivel alto de brillo o de contraste, la imagen puede permanecer en pantalla permanentemente. La garantía no ofrece cobertura para este tipo de problema, ya que se produce como resultado de un uso inadecuado.

Nota sobre la visualización de subtítulos

Este televisor de proyección posterior ofrece la visualización de subtítulos de televisión de acuerdo con el párrafo §15.119 de las normas de la FCC.

Nota para el instalador del sistema de cable

Esta nota tiene el propósito de llamar la atención del instalador del sistema de cable sobre el Artículo 820-40 de NEC, que contiene las directrices para la puesta a tierra y, en particular, especifica que el cable de puesta a tierra debe estar conectado al sistema de puesta a tierra de un edificio más cercano al de la entrada de cable.

El empleo de este televisor de proyección posterior para fines que no sean la visualización en privado de programas de televisión de UHF, VHF, o transmitidos por compañías de cablevisión para uso del público en general, puede requerir la autorización de la emisora/compañía de cable y/o del propietario del programa.

Observación sobre el ajuste de convergencia

Antes de utilizar el televisor de proyección posterior, no se olvide de ajustar la convergencia. Para conocer el procedimiento, consulte la página 14.

Observación sobre la limpieza

Limpie la unidad del televisor de proyección posterior con un paño seco y suave. Para quitar el polvo de la pantalla, pásele suavemente un paño de arriba a abajo solamente. Las manchas resistentes pueden limpiarse con un paño ligeramente humedecido en agua. Nunca emplee disolventes tales como diluidor de pintura o bencina. Si la imagen se oscurece al utilizar el televisor de proyección durante mucho tiempo, puede ser necesario limpiar su interior. Consulte a personal cualificado.

Registro del propietario

Los números de serie y del modelo están situados en la parte trasera del televisor de proyección posterior. Escriba dichos números en los espacios que se proporcionan abajo. Consúltelos siempre que llame a su proveedor Sony en relación con este producto.

Nº modelo: _____

Nº de serie: _____

Indice

- 4 ¡Bienvenido!
- 4 Precauciones

Preparativos

- 5 Paso 1: Instalación del TV de proyección
- 6 Paso 2: Conexión
- 13 Paso 3: Preparación del control remoto
- 14 Paso 4: Ajuste del TV de proyección automáticamente (AUTO AJUSTES)
- 18 Cambio del idioma de menú

Operaciones

- 19 Visión de programas de televisión
- 21 Visualización de dos programas a la vez—PIP
- 22 Congelación de la imagen (FREEZE)
- 23 Ajuste de la imagen (VIDEO)
- 24 Ajuste de la temperatura de color (TRINITONE)
- 24 Ajuste del modo de selección vídeo (VIDEO)
- 25 Ajuste del sonido (AUDIO)
- 26 Efecto sonoro (AMBIENTAL)
- 27 Selección de programas en estéreo o bilingües (MTS)
- 27 Selección de las bocinas (BOCINAS)
- 28 Selección de salida de audio (SALIDA)
- 29 Ajuste de la hora de verano (HORA DE VERANO)
- 29 Ajuste del reloj (FIJAR HORA ACTUAL)
- 30 Ajuste del temporizador para activar y desactivar el TV de proyección (ENCENDIDO/APAGADO)
- 31 Personalización de los nombres de los canales (NOMBRE DEL CANAL)
- 32 Bloqueo de canales (BLOQUEAR CANAL)
- 32 Ajuste de los canales preferidos (CANAL FAVORITO)
- 33 Etiquetado de vídeos (ETIQUETA DE VIDEO)
- 34 Ajuste de subtítulos (CAPTION VISION)
- 35 Uso de equipos de vídeo
- 37 Uso de un decodificador o receptor DBS

Información adicional

- 38 Solución de problemas
- 39 Especificaciones
- 40 Índice de partes y controles

Cubierta posterior **Indice**

Las indicaciones entre paréntesis corresponden a nombres de menú.

¡Bienvenido!

Gracias por adquirir el TV en color de proyección posterior de vídeo Sony. A continuación, se indican algunas de las funciones que ofrece este televisor:

- Menús en pantalla, que permiten ajustar la calidad de imagen, sonido, etc.
- Función de doble sintonizador PIP (Imagen en imagen), que permite ver como una imagen en ventana imágenes de otro canal, de vídeo o de televisión por cable.
- Sistema de sonido periférico, que simula la calidad de sonido de una sala de conciertos.
- BOCINAS SAVA del menú AUDIO que le permite aprovechar el sonido periférico del sistema de bocinas serie SAVA de Sony, y del modo de potenciación de graves si los conecta al TV de proyección.

Acerca de este manual

Las instrucciones de este manual corresponden a los modelos KP-41T35, KP-46C36, KP-48S35, KP-53S35 y KP-61S35. Antes de comenzar a leer el manual, verifique el número del modelo, ubicado en la parte posterior del TV de proyección. En este manual, se utiliza el modelo KP-53S35 para los ejemplos. Cualquier diferencia en el funcionamiento se indica claramente en el texto, por ejemplo, “*sólo KP-41T35*”. Las diferencias en las especificaciones también se indican en el texto.

Las instrucciones del manual se basan en la utilización del control remoto. También puede utilizar los controles en el TV de proyección si tienen el mismo nombre que los del control remoto.

Precauciones

Este TV de proyección emplea un voltaje extremadamente alto. Para evitar incendios o descargas eléctricas, siga cuidadosamente las indicaciones que se indican a continuación:

Seguridad

- Asegúrese de que la unidad funciona sólo a 120 V CA.
- Una clavija del enchufe es más ancha que la otra por razones de seguridad y sólo podrá enchufarse en una posición. Si no consigue insertar completamente el enchufe en la toma, póngase en contacto con el proveedor Sony.
- Si dentro de la unidad cae algún objeto o se vierte líquido, desenchúfela de la red y haga que sea revisada por personal especializado antes de utilizarla nuevamente.
- Cuando no vaya a emplear la unidad durante varios días, desenchúfela de la toma de corriente. Para desconectar el cable de alimentación, tire del enchufe, nunca del propio cable.

Para obtener información detallada acerca de las medidas de seguridad, consulte el folleto suministrado “NORMAS IMPORTANTES SOBRE SEGURIDAD”.

Instalación

- No bloquee los orificios de ventilación para evitar el recalentamiento interno.
- No sitúe la unidad en lugares muy cálidos o húmedos, ni la exponga a un exceso de polvo o de vibración mecánica.
- Evite utilizar la unidad a temperaturas por debajo de los 5°C (41°F).
- Si el TV de proyección pasa directamente de un ambiente frío a uno cálido, o si la temperatura de la habitación cambia repentinamente, la nitidez de la imagen puede desaparecer o los colores pueden perder intensidad. Ello se debe a una condensación de humedad en el espejo o lentes interiores. Si esto ocurre, deje que se evapore la humedad antes de utilizar el TV de proyección.
- Para obtener una mejor calidad de imagen, no exponga la pantalla a la luz directa del sol. Se recomienda utilizar una luz fija dirigida hacia abajo desde el techo o cubrir las ventanas situadas frente a la pantalla con tela opaca. Asimismo, se recomienda instalar el TV de proyección en una habitación cuyo suelo y paredes no sean de material reflectante. Si es necesario, cubra el suelo con moqueta oscura o empapele las paredes.

Paso 1: Instalación del TV de proyección

Para la mejor calidad de imagen, instale el TV de proyección en las áreas indicadas a continuación.

Area de visualización óptima (Horizontal)

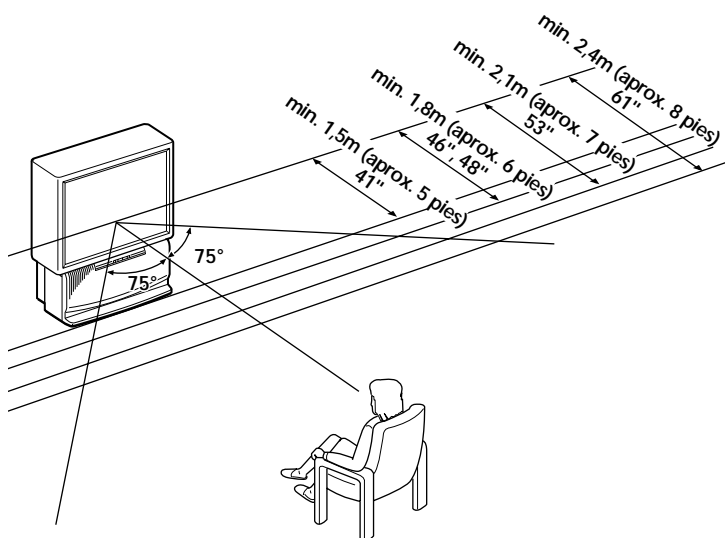

Area de visualización óptima (Vertical)

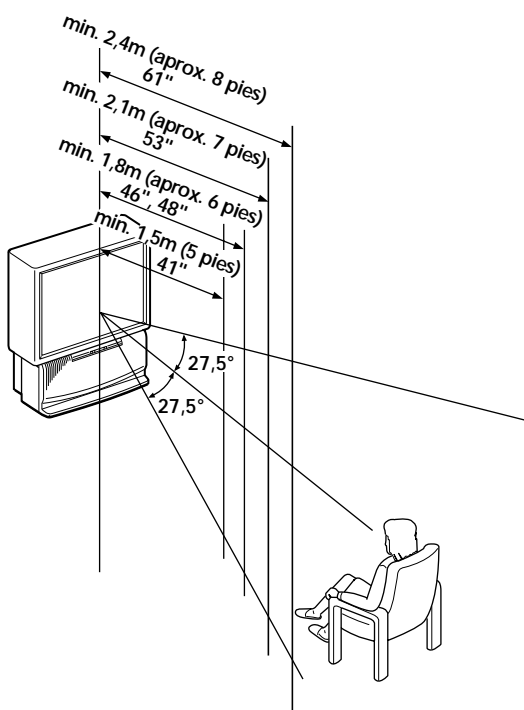

Transporte del TV de proyección

■ **Sólo KP-41T35/46C36/48S35/53S35**

Asegúrese de agarrar las áreas indicadas cuando transporte el TV de proyección, y que lo transporten más de dos personas.

(Parte posterior del TV de proyección)

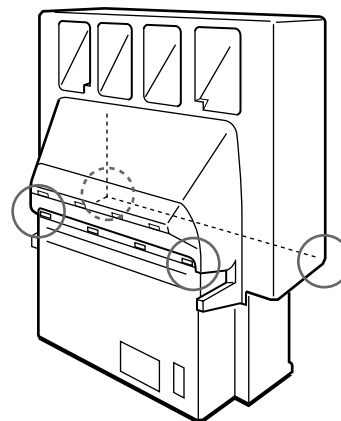

■ **Sólo KP-61S35**

Transporte el TV de proyección por las ruedas.

ES

Preparativos para el TV de proyección

Antes de utilizar el TV de proyección, defina la convergencia. Para este procedimiento, consulte el "Paso 4: Ajuste del TV de proyección automáticamente (AUTO AJUSTES)" en la página 14.

Paso 2: Conexión

Aunque es posible utilizar tanto una antena interior como exterior con el TV de proyección, se recomienda conectar una exterior o a un sistema de cable para obtener una mejor calidad de imagen.

Conexión de una antena

Conecte el cable de antena al terminal de antena de VHF/UHF. Si no puede conectar el cable directamente al terminal, siga una de las siguientes instrucciones, dependiendo del tipo de cable.

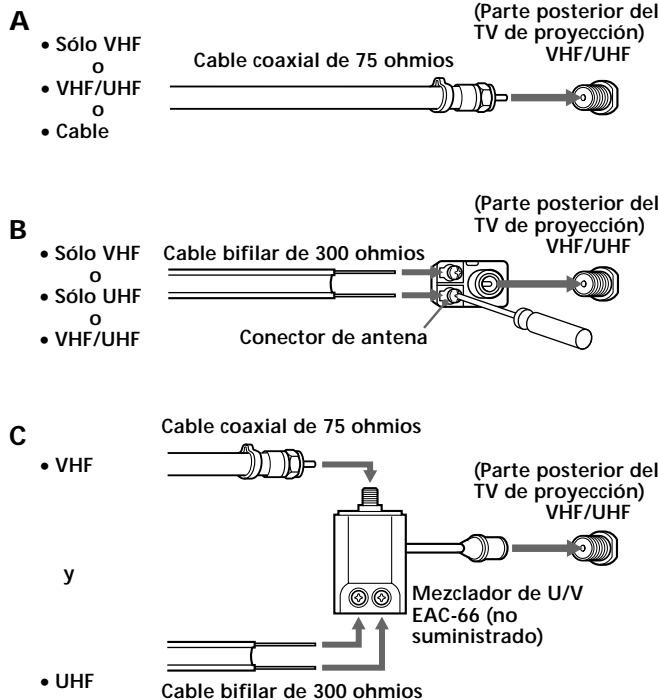

Notas

- La mayoría de las antenas combinadas de VHF/UHF tienen un separador de señales. Retírelo antes de instalar el conector adecuado.
- Si utiliza el mezclador de U/V, es posible que aparezcan nieve y ruido en la imagen de los canales de cable superiores al 37.

Conexión de una antena y un sistema de cable sin utilizar una videograbadora

A cable o antena

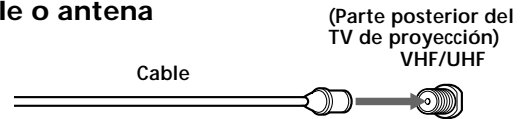

A decodificador

Si la compañía de cable precisa conectar un decodificador, realice las conexiones como se indica a continuación:

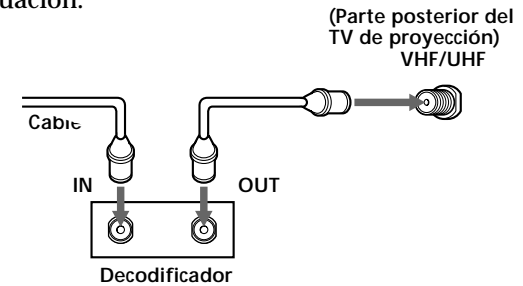

A decodificador y un sistema de cable

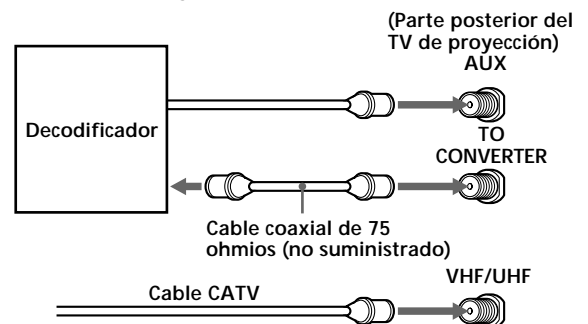

Los sistemas de televisión por cable de pago utilizan señales protegidas o codificadas que requieren el uso de un decodificador* además de las conexiones usuales de cable.

* La compañía de cable suministrará el decodificador.

Nota

- No es posible ver como imagen en ventana la señal obtenida mediante el conector AUX.

A sistema de cable y antena

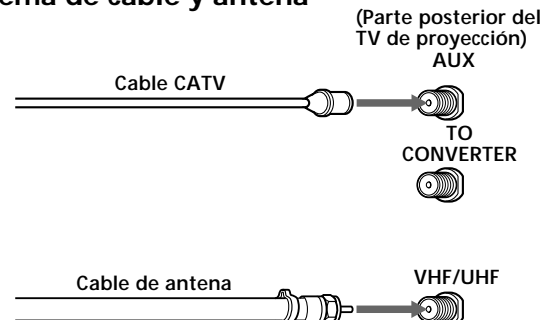

Nota

- No conecte nada al conector TO CONVERTER en este caso.

Conexión de una antena y un sistema de cable con una videograbadora

Para obtener información detallada sobre la conexión, consulte el manual de instrucciones de su videograbadora.

Antes de realizar la conexión, desconecte los cables de alimentación de CA del equipo que va a conectar.

A una videograbadora convencional

Sin utilizar un decodificador

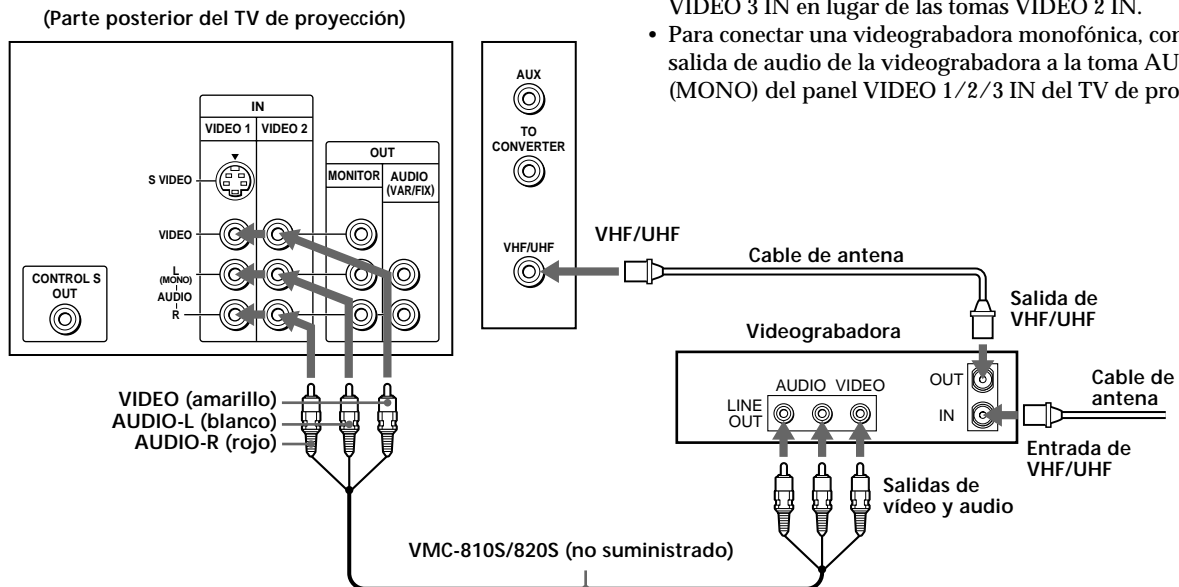

Con un decodificador

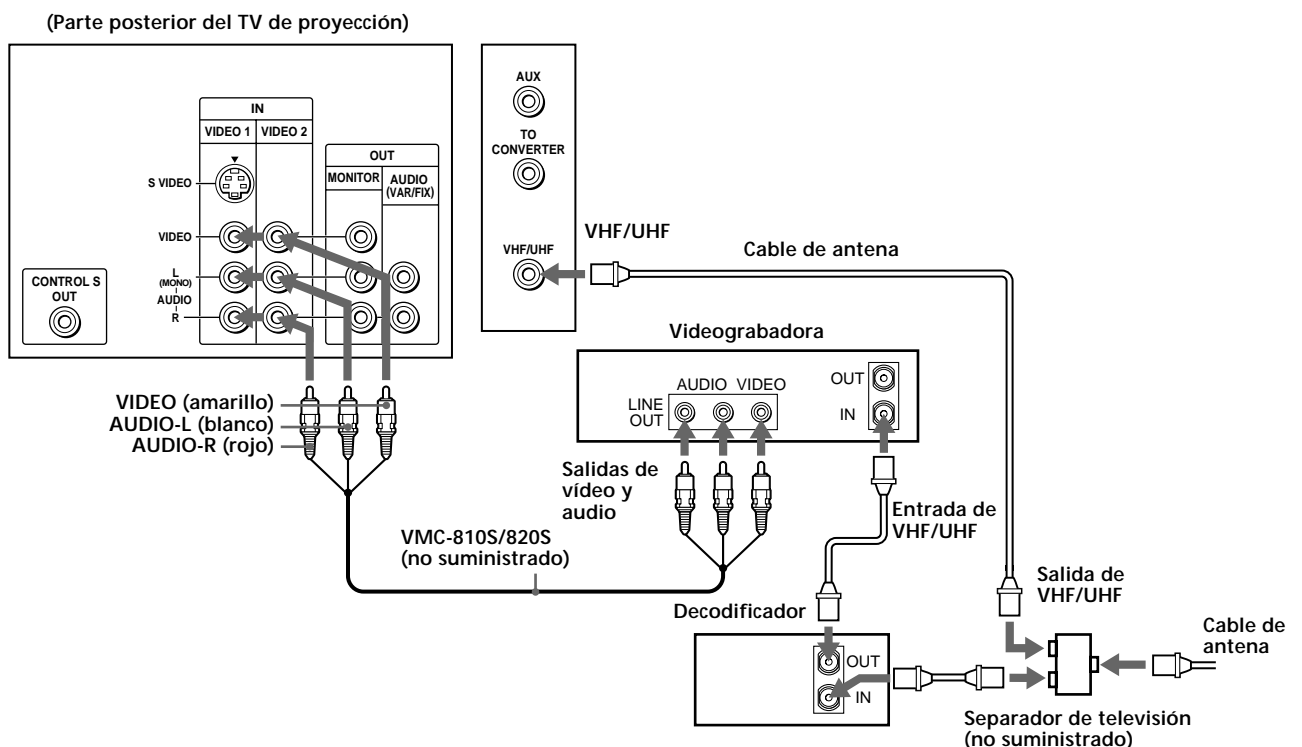

Una vez realizadas estas conexiones, podrá hacer lo siguiente:

- Visualizar la reproducción de cintas de vídeo
- Grabar un programa de televisión mientras ve otro
- Ver simultáneamente dos programas de televisión de proyección mediante la imagen en ventana (PIP)

Notas

- Para los modelos KP-41T35/46C36, es posible conectar las salidas de audio y vídeo de la videograbadora a las tomas VIDEO 3 IN en lugar de las tomas VIDEO 2 IN.
- Para conectar una videograbadora monofónica, conecte la salida de audio de la videograbadora a la toma AUDIO-L (MONO) del panel VIDEO 1/2/3 IN del TV de proyección.

A una videograbadora provista de conector S vídeo

Si su videograbadora tiene un conector S VIDEO, realice las siguientes conexiones.

Siempre que conecte el cable al conector S VIDEO, el TV de proyección recibe automáticamente las señales de S vídeo.

Sin utilizar un decodificador

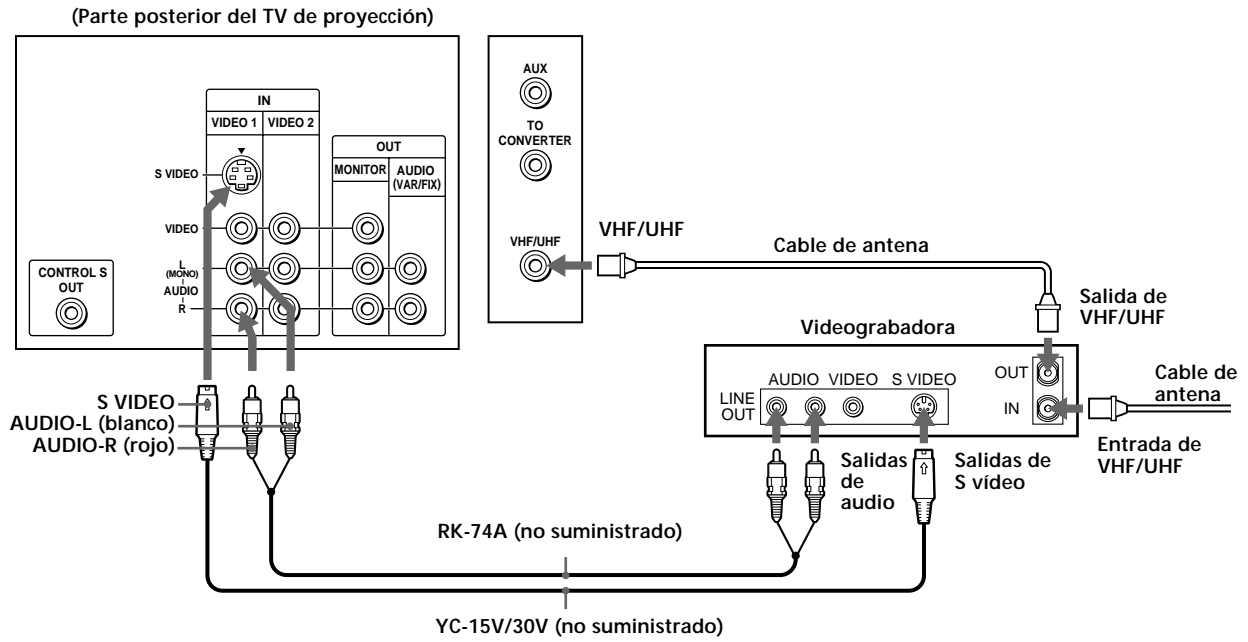

Con un decodificador

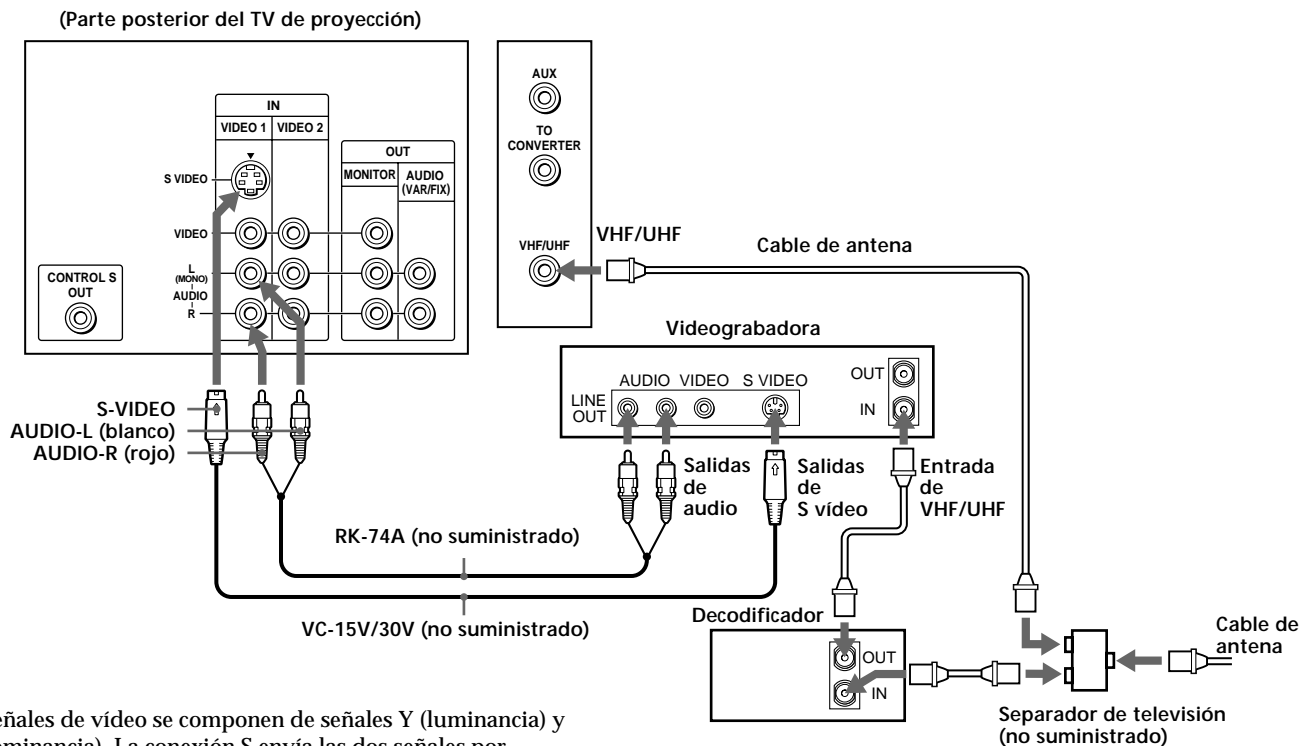

Nota

- Las señales de vídeo se componen de señales Y (luminancia) y C (crominancia). La conexión S envía las dos señales por separado, lo que evita la degradación y proporciona mejor calidad de imagen que la conexión convencional.

Conexión de un receptor DBS

Para detalles sobre la conexión, consulte el manual de instrucciones del receptor DBS (Satélites de Emisión Digital).

A un TV de proyección

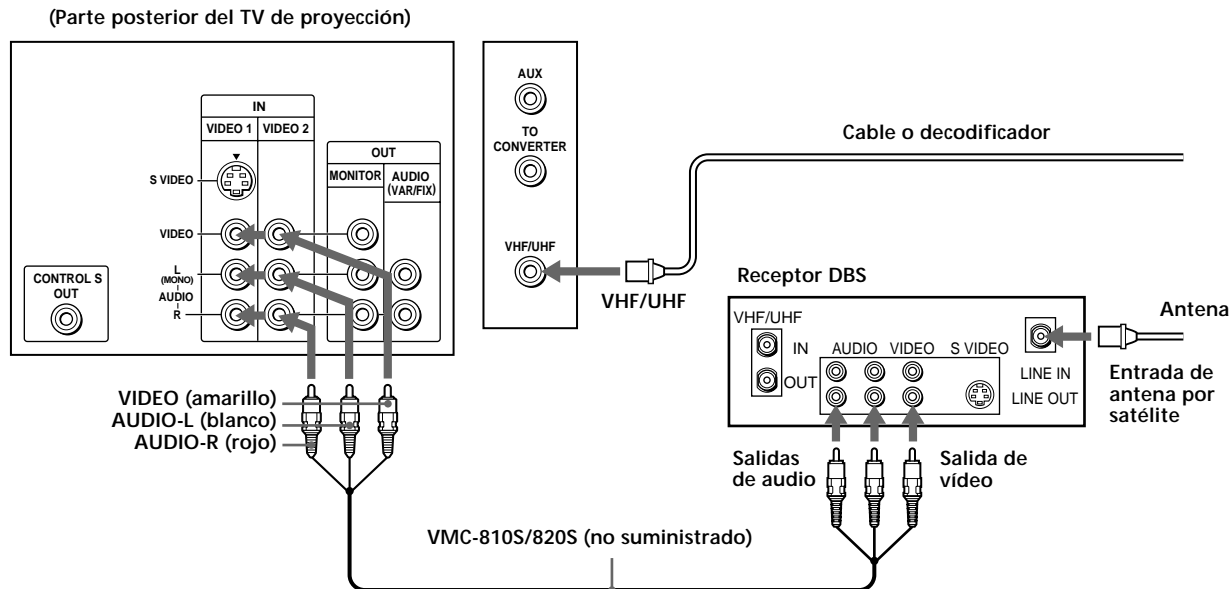

Nota

- Es posible emplear el conector S VIDEO o el conector de vídeo compuesto para realizar la conexión de vídeo.

A un TV de proyección y una videograbadora

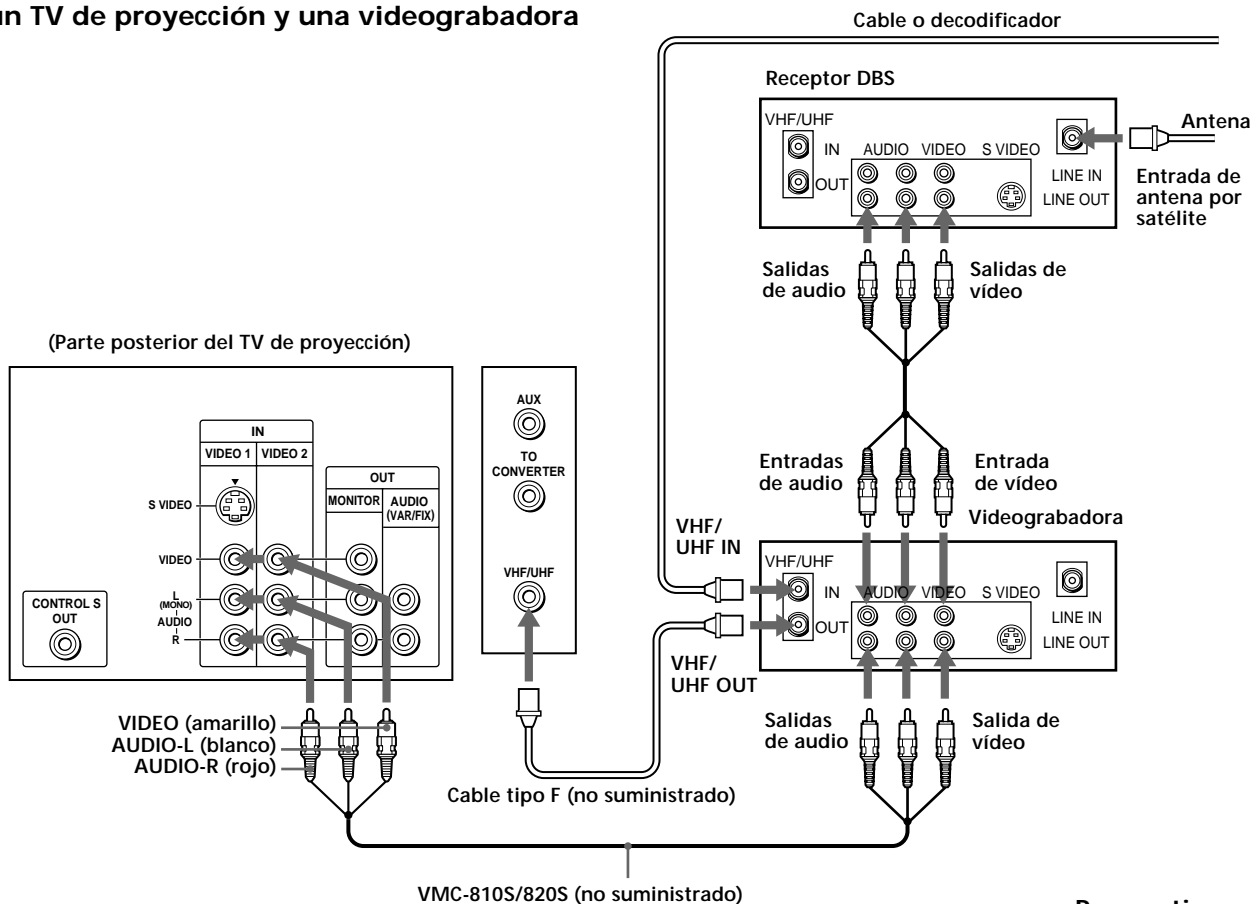

Conexión a cámara de vídeo

■ Sólo KP-41T35/46C36

Utilice esta conexión para visualizar imágenes de una cámara de vídeo.

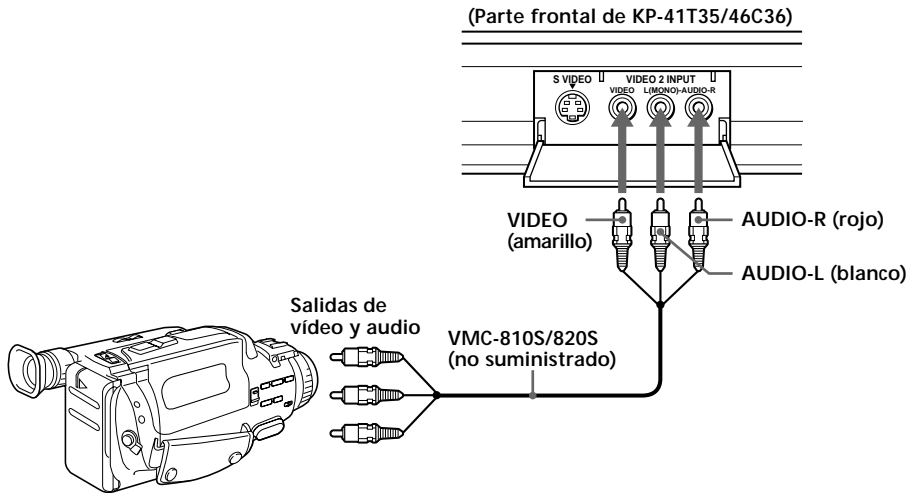

Nota

- Para conectar una cámara de vídeo monofónica, conecte la salida de audio de la cámara de vídeo al conector AUDIO-L (MONO) del panel VIDEO 2 INPUT del TV de proyección.

Conexión a un sistema de audio

Si desea conectar un equipo de audio, consulte la página 28 para obtener más información.

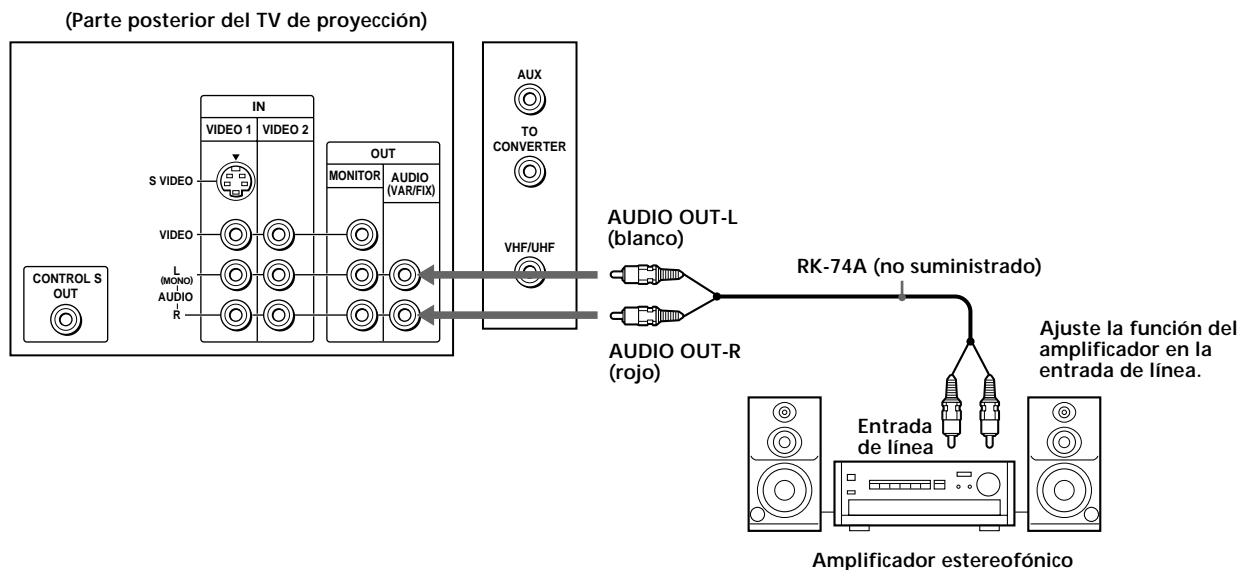

Nota

- Puede definir los graves, agudos y balance, o seleccionar sonido periférico (página 26) o un modo MTS (Sonido de TV multicanal) (página 27) con el control remoto suministrado.

Conexión de dos videograbadoras para la edición de cintas mediante MONITOR OUT

Puede grabar imágenes de entrada mostradas en la pantalla. Este tipo de conexión sólo debe utilizarse cuando se realice desde la entrada de línea de una videograbadora, y desde la salida de línea de otra videograbadora.

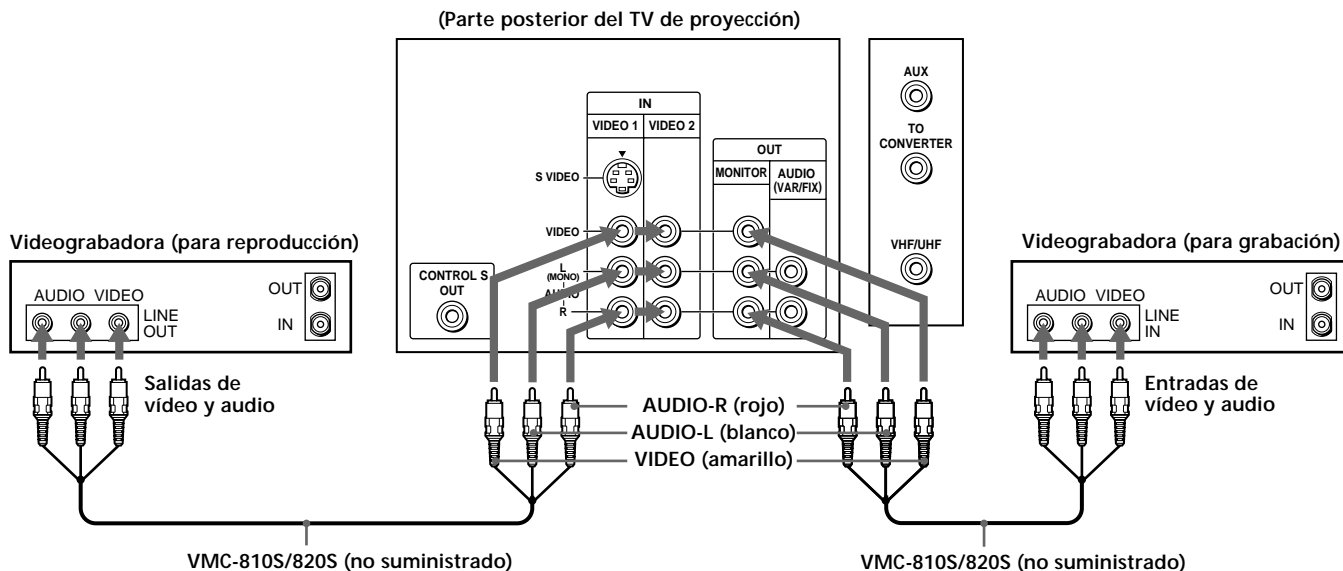

Notas

- No cambie la señal de entrada cuando edite a través de MONITOR OUT, ya que si lo hace cambiará también la señal de salida.
- Es posible utilizar el conector de S vídeo para conectar una videograbadora de reproducción, y el conector de vídeo compuesto para una videograbadora de grabación.
- Para los modelos KP-41T35/46C36, es posible conectar las salidas de audio y vídeo de la videograbadora a las tomas VIDEO 3 IN en lugar de las tomas VIDEO 2 IN.
- Cuando conecte una sola videograbadora al TV de televisión, no conecte las tomas MONITOR OUT de la parte posterior del televisor a la entrada de línea de la videograbadora, si al mismo tiempo realiza la conexión de las tomas VIDEO IN del televisor a la salida de línea de la videograbadora como se muestra arriba a continuación.

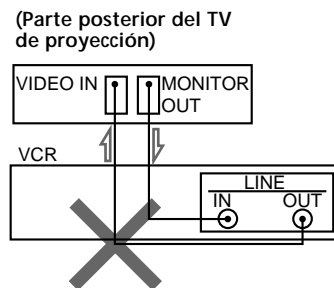

NO REALICE LA CONEXION DE ESTA FORMA.

ES

Conexión a un sistema de bocinas serie SAVA de Sony

Si tiene un sistema de bocinas serie SAVA de Sony, conecte las bocinas a las tomas AUDIO (VAR/FIX) OUT en la parte posterior del TV de proyección, utilizando el cable de audio suministrado con las bocinas. Puede aprovechar el sistema de sonido periférico Dolby Pro Logic* y el modo de potenciación de graves de las bocinas, y controlarlos con el control remoto suministrado. Cuando conecte el sistema de bocinas de la serie SAVA de Sony, consulte la página 27 para más información.

* Fabricado bajo licencia de Dolby Laboratories Licensing Corporation.
DOLBY, el símbolo de la doble D  y PRO LOGIC son marcas de Dolby Laboratories Licensing Corporation.

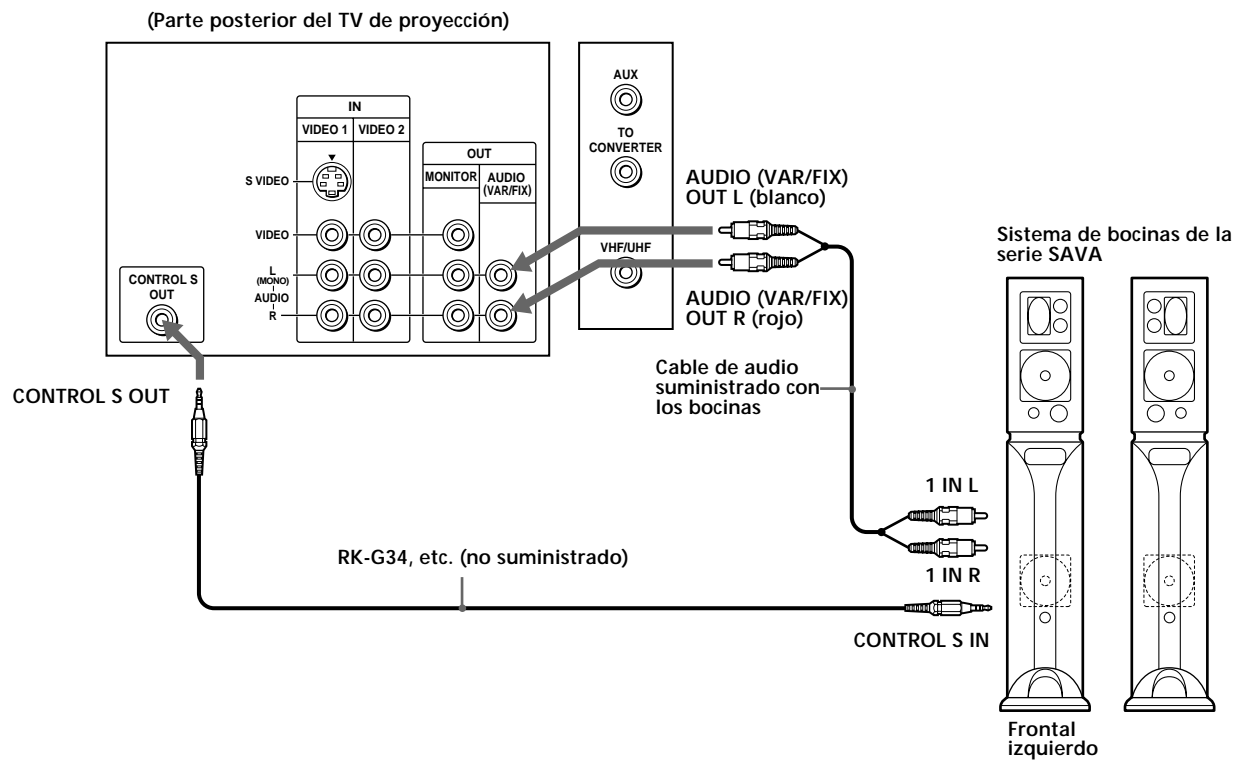

Paso 3: Preparación del control remoto

Inserción de las pilas

Inserte dos pilas tamaño AA (R6) (suministradas) de forma que las indicaciones + y - de las pilas coincidan con las del diagrama del interior del compartimiento de las pilas.

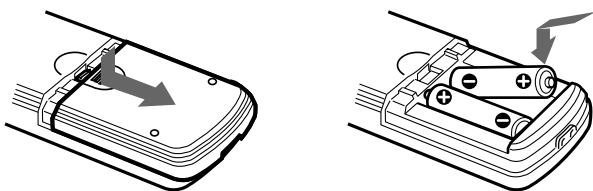

Notas

- En condiciones normales, las pilas durarán hasta seis meses. Si el control remoto no funciona adecuadamente o si los indicadores de las teclas de dicho control remoto no se iluminan, las pilas pueden estar agotadas. Cuando cambie las pilas, sustituya las dos por unas nuevas.
- No mezcle pilas usadas con nuevas ni mezcle diferentes tipos de pilas.
- En caso de producirse una fuga del electrolito de la pila, limpie la zona contaminada del compartimiento de las pilas con un paño y cambie las pilas viejas por otras nuevas. Para prevenir la fuga del electrolito, retire las pilas cuando no vaya a utilizar el control remoto durante un período largo de tiempo.
- Maneje el control remoto cuidadosamente. No lo pise, no lo deje caer, ni permita que se moje.
- No lo coloque bajo la luz solar directa, cerca de fuentes de calor o en lugares muy húmedos.

Teclas del control remoto

Los nombres de las teclas del control remoto están indicados en diferentes colores que representan las funciones disponibles.

Color de tecla

- Transparente Teclas de función del televisor/ videograbadora/DBS/ decodificador. Oprima primero la tecla de función apropiada para cambiar la función del control remoto.
- Verde Teclas correspondientes a operaciones de alimentación.

Color de etiqueta

- Blanco Teclas de funcionamiento del televisor/ videograbadora/DBS/ decodificador.
- Amarillo Teclas de funcionamiento de PIP.
- Azul Teclas de funcionamiento de DBS.

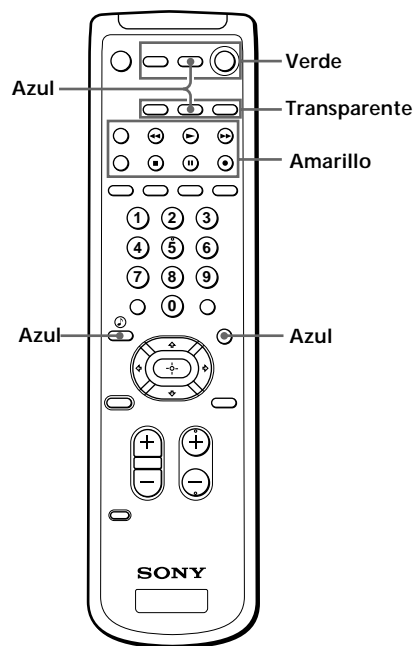

ES

Paso 4: Ajuste del TV de proyección automáticamente (AUTO AJUSTES)

Es posible definir el TV de proyección con facilidad mediante la función AUTO AJUSTES. Programa todos los canales que se reciban y cambia el idioma del menú en la pantalla. Para definir el TV de proyección manualmente, consulte "Ajuste de la convergencia" (página 16), "Activación y desactivación del modo de cable" (página 17), "Programación de canales" (página 18) y "Cambio del idioma de menú" (página 18). Si el TV de proyección está ajustado en una entrada de vídeo, no puede ejecutarse AUTO AJUSTES. Oprima TV/VIDEO de forma que aparezca un número de canal.

(Parte frontal del TV de proyección)

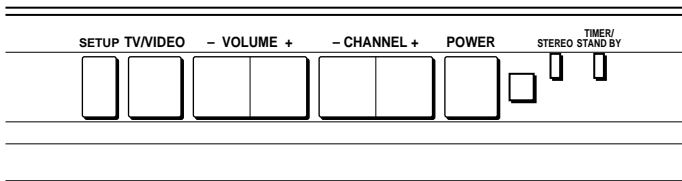

Antes de utilizar la función AUTO AJUSTES, asegúrese de conectar la antena o cable al TV. (consulte la página 6).

1 Oprima POWER para encender el TV de proyección.



2 Oprima SETUP en la parte frontal del TV de proyección.

Aparece la pantalla de auto ajustes.

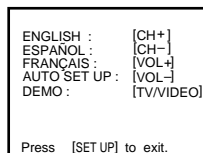
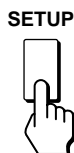

3 Oprima CHANNEL +/- o VOLUME + para seleccionar el idioma.

Si prefiere español o francés en vez de inglés, es posible cambiar los idiomas mostrados en la pantalla.

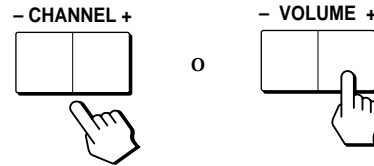

Todos los menús se definirán en sus valores de fábrica en el idioma seleccionado.

4 Oprima VOLUME - para iniciar AUTO AJUSTES.

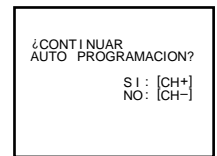
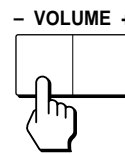

5 Oprima CHANNEL + para programar canales.

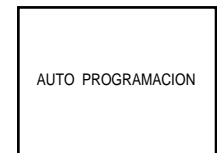
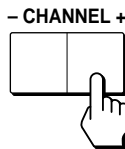

"AUTO PROGRAMACION" aparece en la pantalla y el TV inicia la exploración y programación de canales de forma automática. Cuando se hayan almacenado todos los canales que se reciben, "AUTO PROGRAMACION" desaparece y aparece el siguiente menú. Si el TV de proyección recibe canales de televisión por cable, CABLE se ajusta automáticamente en SI.

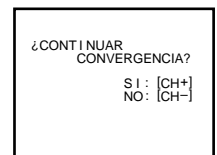

Para salir de AUTO PROGRAMACION

Oprima cualquier tecla.

6 Ajuste la convergencia

(1) Oprima CHANNEL +.

Aparece la pantalla de ajuste de CONVERGENCIA.

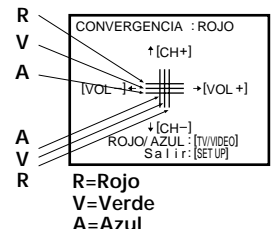
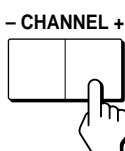

- (2) Oprima TV/VIDEO Para seleccionar ROJO o AZUL.

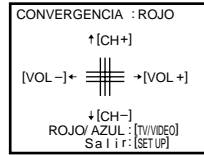
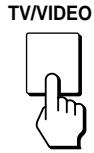

- (3) Con CHANNEL +/- o VOLUME +/-, mueva la línea hasta que converja con la línea verde central.

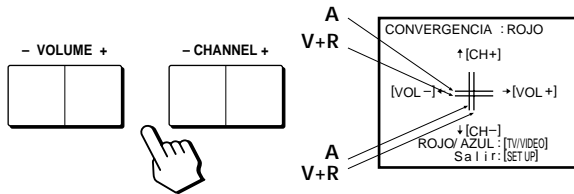

Para mover las líneas horizontales arriba/abajo, oprima CHANNEL +/-.

Para mover las líneas verticales derecha/izquierda, oprima VOLUME +/-.

- (4) Repita los pasos (2) y (3) para definir las otras líneas hasta que converjan las tres líneas y se muestren como una cruz de color blanco.

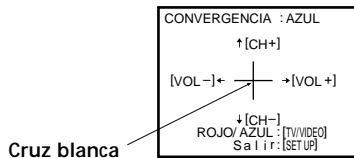

Nota

- Con el conector AUX, oprima primero TV (tecla negra), y asegúrese de que "AUX" aparezca junto al número de canal en la pantalla. A continuación, siga los pasos 2 a 6 descritos anteriormente para realizar AUTO AJUSTES.

Para ver las funciones principales (DEMO)

Oprima TV/VIDEO en el televisor en el paso 4. Las funciones y menús se muestran de uno en uno.

Para salir del modo DEMO

Oprima cualquier tecla.

Borrado o añadido de canales

Una vez realizada la función AUTO AJUSTES, es posible borrar los canales innecesarios, o añadir aquellos que desee. Programe los canales durante el día, ya que algunos canales pueden no estar transmitiendo durante la noche.

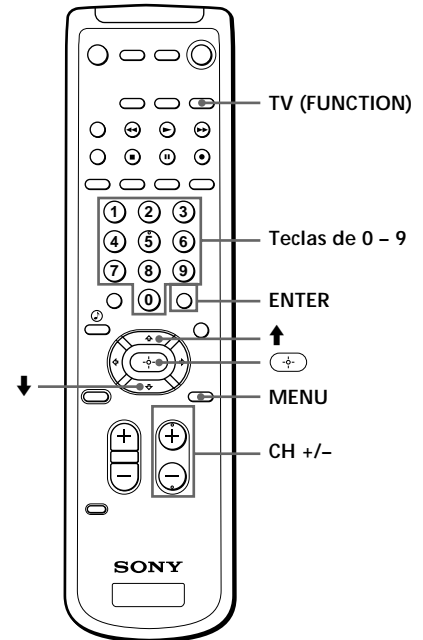

- 1 Oprima TV (FUNCTION).

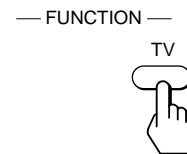

- 2 Oprima MENU.

Aparece el menú principal.



- 3 Oprima ↑ o ↓ para seleccionar , y oprima .

Aparece el menú PREFERENCIAS.

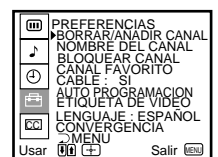
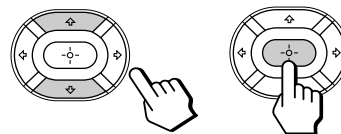

- 4 Oprima \uparrow o \downarrow para seleccionar BORRAR/ AÑADIR CANAL, y oprima \ominus .**
Aparece el menú BORRAR/ AÑADIR CANAL.

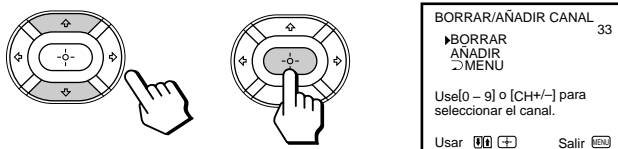

- 5 Borre y/o añada el canal que desee:**
Para borrar el canal que no desee

- (1) Compruebe que el cursor (\blacktriangleright) se encuentra junto a BORRAR.
- (2) Utilice las teclas CH +/− o 0 − 9 para seleccionar el canal que desee borrar, y oprima ENTER.

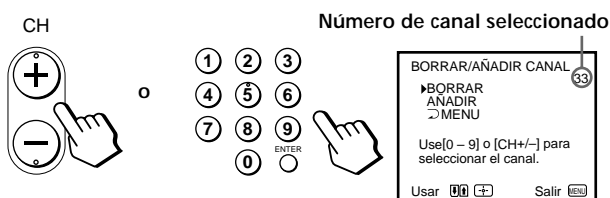

- (3) Oprima \ominus .
La indicación “−” aparece junto al número de canal para mostrar que el canal se ha borrado de la memoria programada.

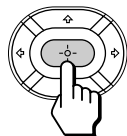

Para añadir el canal que desee

- (1) Oprima \uparrow o \downarrow para desplazar el cursor (\blacktriangleright) hasta AÑADIR.
- (2) Utilice las teclas de 0 − 9 para seleccionar el canal que desee añadir, y oprima ENTER.

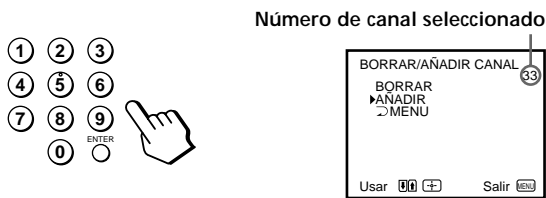

- (3) Oprima \oplus .
La indicación “+” aparece junto al número de canal para mostrar que el canal se ha añadido a la memoria programada.

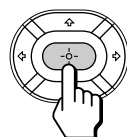

- 6 Para borrar y/o añadir otros canales, repita el paso 5.**

- 7 Oprima MENU para volver a la pantalla original.**



Notas

- Si borra o añade un canal de VHF o UHF, el canal de televisión por cable con el mismo número también se borra o se añade, y viceversa.
- También es posible disponer de la función de borrado y adición de canales para la entrada AUX.

Ajuste de la convergencia (CONVERGENCIA)

La imagen del tubo de proyección aparece en la pantalla en tres niveles (rojo, verde y azul). Si no convergen, el color será de poca calidad y la imagen será borrosa. Para corregir esto, defina la convergencia. No es necesario que realice este procedimiento si ejecuta AUTO AJUSTES (página 14). Realícelo si desea definir la convergencia manualmente.

- 1 Oprima MENU.**

- 2 Oprima \uparrow o \downarrow para seleccionar CONVERGENCIA , y oprima \ominus .**

- 3 Oprima \uparrow o \downarrow para seleccionar CONVERGENCIA, y oprima \oplus .**
Aparece la pantalla de ajuste de CONVERGENCIA.

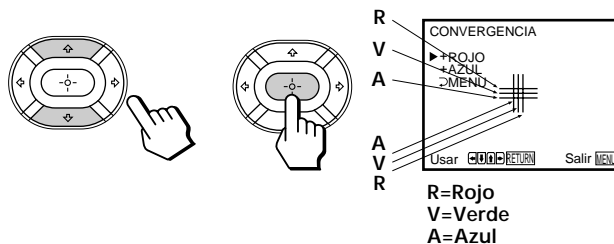

4 Oprima **↑**, **←**, **↓**, o **→** para mover el cursor (**▶**) al símbolo que muestra la línea que desea definir, y oprima **↵**.

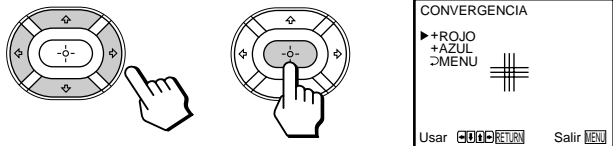

- +RED : Línea roja vertical y horizontal (ajuste izquierda/derecha/arriba/abajo)
- +BLUE : Línea azul vertical y horizontal (ajuste izquierda/derecha/arriba/abajo)

5 Oprima **↑**, **←**, **↓**, o **→** para mover la línea hasta que converja con la línea verde central, y oprima **↵**.

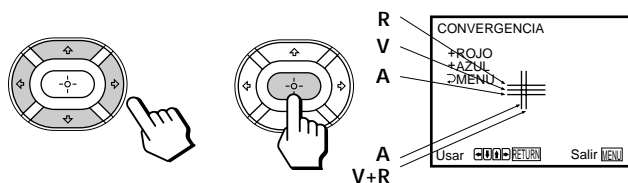

Para desplazarse	Oprima
Arriba	↑
Abajo	↓
Derecha	→
Izquierda	←

6 Repita los pasos 4 y 5 para definir las otras líneas hasta que las tres líneas converjan y se vean como una cruz blanca.

7 Oprima MENU para volver a la pantalla original.

Activación y desactivación del modo de cable

Si ha conectado el TV de proyección a un sistema de cable, ajuste CABLE en SI (ajuste de fábrica). En caso contrario, ajuste CABLE en NO.

No es necesario que siga este procedimiento si ejecuta AUTO AJUSTES (página 14). Realice este procedimiento sólo si desea ajustarlo de forma manual.

1 Oprima MENU.

2 Oprima **↑** o **↓** para seleccionar **☰**, y oprima **↵**.

3 Ajuste CABLE en SI o NO:

(1) Oprima **↑** o **↓** para desplazar el cursor (**▶**) hasta CABLE y oprima **↵**.

(2) Oprima **↑** o **↓** para seleccionar SI o NO, y oprima **↵**.

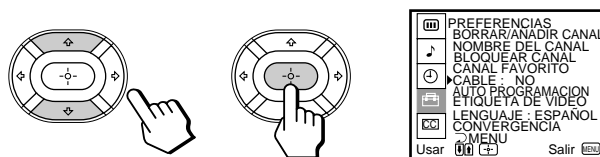

4 Oprima MENU para volver a la pantalla original.

Nota

- Si CABLE aparece en gris, el TV de proyección se encuentra ajustado en una entrada de vídeo y no es posible seleccionar CABLE. Oprima TV (tecla negra) para que aparezca un número de canal.



ES

Programación de canales

Es posible programar canales de televisión con facilidad mediante la función AUTO PROGRAMACION.

No es necesario que siga este procedimiento si ejecuta AUTO AJUSTES (página 14). Realice este procedimiento sólo si desea ajustarlo de forma manual.

1 Oprima MENU.

2 Oprima ↑ o ↓ para seleccionar , y oprima .

3 Oprima ↑ o ↓ para seleccionar AUTO PROGRAMACION, y oprima .

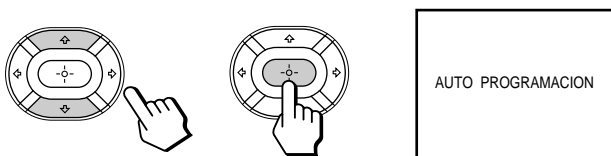

“AUTO PROGRAMACION” aparece en la pantalla y el televisor inicia la exploración y programación de canales de forma automática. Una vez almacenados todos los canales que se reciben, “AUTO PROGRAMACION” desaparece y la pantalla muestra el canal de número inferior.

4 Oprima MENU para volver a la pantalla original.

Para salir de AUTO PROGRAMACION

Oprima cualquier tecla.

Notas



- Si el menú AUTO PROGRAMACION aparece en gris, el TV de proyección se encuentra en una entrada de vídeo y no es posible seleccionar AUTO PROGRAMACION. Oprima TV (tecla negra) para que aparezca un número de canal.
- La programación de canales también está disponible para la entrada AUX.

Cambio del idioma de menú

Es posible cambiar al idioma español, francés o inglés si lo prefiere .

No es necesario que realice este procedimiento si ejecuta AUTO AJUSTES (página 14). Realícelo sólo cuando desee hacerlo manualmente.

1 Oprima MENU.

2 Oprima ↑ o ↓ para seleccionar , y oprima .

3 Oprima ↑ o ↓ para seleccionar LENGUAJE, y oprima .

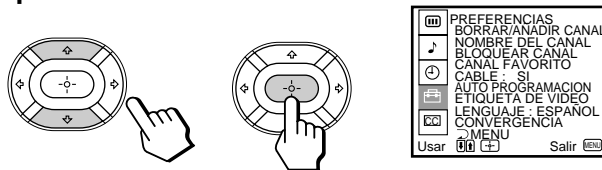

4 Oprima ↑ o ↓ para seleccionar el idioma que desee, “ENGLISH”, “FRANÇAIS” o “ESPAÑOL”, y oprima .

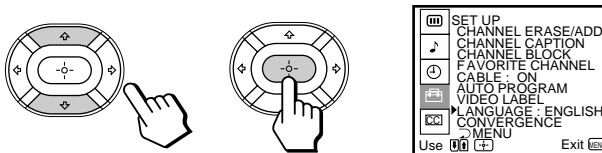

5 Oprima MENU para volver a la pantalla original.

Nota

- Determinadas partes de los menús en español o francés permanecen en inglés.

Visión de programas de televisión

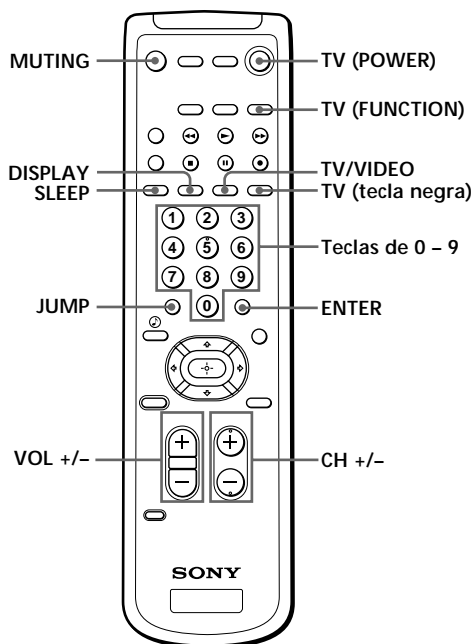

1 Oprima TV (POWER) para encender el TV de proyección.

El indicador TIMER/STANDBY parpadea hasta que aparece la imagen.



Si la pantalla muestra "VIDEO", oprima TV (tecla negra) de forma que aparezca un número de canal.

2 Oprima TV (FUNCTION).

— FUNCTION —



Después de oprimir TV (FUNCTION), se ajusta la función de TV de proyección, a menos que oprima otra tecla de función.

3 Seleccione el canal que desee:

Para seleccionar un canal directamente

Utilice las teclas de 0 - 9, y oprima ENTER.

Por ejemplo, para seleccionar el canal 10, oprima 1, 0 y ENTER.

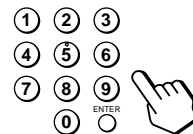

Para explorar los canales

Oprima CH +/- hasta que aparezca el canal que desee.

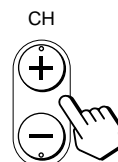

También es posible seleccionar el canal sin oprimir ENTER.

4 Oprima VOL +/- para ajustar el volumen.

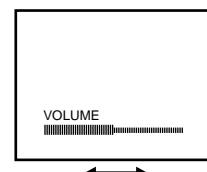
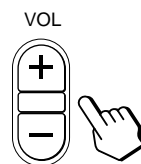

Cambio rápido entre dos canales

Puede utilizar JUMP para pasar o "saltar" de un canal a otro.

Oprima JUMP.



Si vuelve a oprimir JUMP, pasará al canal que ha seleccionado anteriormente.

Nota

- No es posible pasar a los canales que ha explorado mediante las teclas CH +/-.

Eliminación del sonido

Oprima MUTING.

"MUTING" aparece en la pantalla.



Para restaurar el sonido, vuelva a oprimir MUTING, o oprima VOL +.

Visualización de indicaciones en pantalla

Oprima **DISPLAY** varias veces hasta que aparezca la indicación que desee.

Cada vez que oprima **DISPLAY**, la indicación cambia de la siguiente forma:

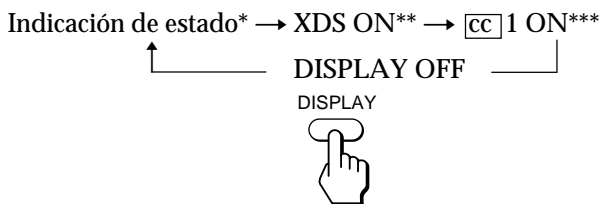

- * Aparecen en pantalla el número de canal, la hora actual, el nombre o logotipo del canal (si está ajustado), así como el modo MTS (si se ha seleccionado SAP). La indicación SAP desaparece transcurridos tres segundos.
- ** Algunos programas se transmiten a través del servicio ampliado de datos (XDS), que muestra el nombre de la red, el nombre del programa, el tipo de programa, la duración del programa, el distintivo de llamada, y la duración del programa. Cuando haya seleccionado XDS con la tecla **DISPLAY**, esta información aparecerá en la pantalla si la emisora ofrece este servicio.
- *** Algunos programas se transmiten con el servicio "Caption Vision". Cuando haya seleccionado este servicio con la tecla **DISPLAY**, en la pantalla aparecerán las imágenes de "Caption Vision", si la emisora ofrece este servicio. (Con respecto a "Caption Vision", consulte la página 34.)

Para cancelar la indicación, vuelva a oprimir **DISPLAY** hasta que aparezca "DISPLAY OFF". "DISPLAY OFF" se desactiva después de tres segundos.

Empleo del apagado automático

El televisor permanece activado durante el espacio de tiempo especificado y, a continuación, se desactiva de forma automática.

Oprima **SLEEP** varias veces hasta que aparezca el espacio de tiempo (en minutos) que desee.

Cada vez que se oprime **SLEEP**, la indicación de tiempo cambia de la siguiente forma:

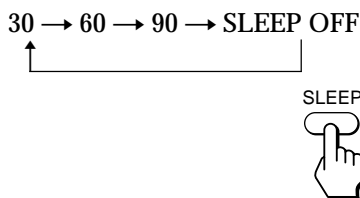

Para cancelar el apagado automático, oprima **SLEEP** varias veces hasta que aparezca "SLEEP OFF", o apague el TV de proyección.

Visualización de la imagen de entrada de vídeo

Oprima **TV/VIDEO** varias veces hasta que aparezca la entrada de vídeo que desee.

Cada vez que oprima **TV/VIDEO**, la indicación cambiará de la siguiente forma:

■ *Sólo KP-41T35/46C36*

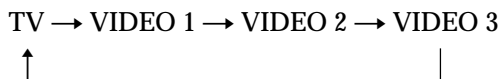

■ *Sólo KP-48S35/53S35/61S35*

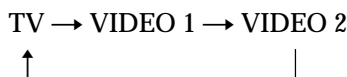

Para volver a la imagen del televisor, oprima **TV** (tecla negra) hasta que aparezca un número de canal.

Cambio de la entrada VHF/UHF a la entrada AUX

Oprima **TV** (tecla negra).

"AUX" aparece junto al número de canal.



Si vuelve a oprimir **TV** (tecla negra), cambiará a la entrada VHF/UHF.

Visualización de dos programas a la vez — PIP

Esta función permite visualizar de forma simultánea la imagen principal y una imagen en ventana.

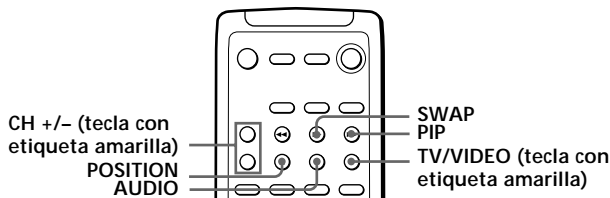

Utilice las teclas con etiqueta amarilla para realizar operaciones PIP.

Visualización de una imagen en ventana

Oprima PIP.

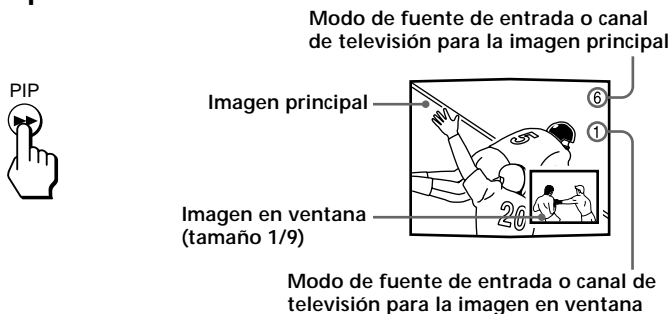

Vuelva a oprimir PIP para mostrar una imagen en ventana más pequeña.

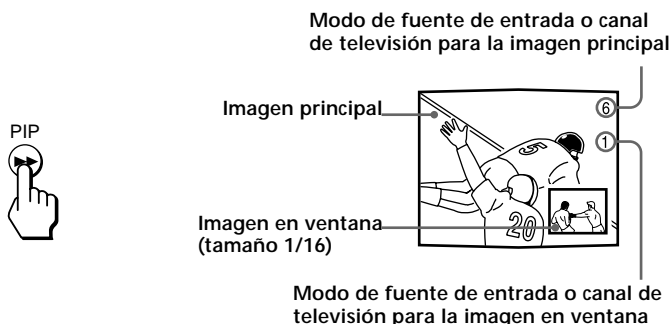

Para eliminar la imagen en ventana, vuelva a oprimir PIP.

Nota

- La imagen en ventana puede verse afectada por las condiciones de la imagen principal.

Cambio del modo de entrada de la imagen en ventana

Oprima TV/VIDEO (tecla con etiqueta amarilla) para seleccionar el modo de entrada.

Cada vez que oprima TV/VIDEO aparecerá de forma secuencial, (tecla con etiqueta amarilla), "TV", "VIDEO 1," "VIDEO 2," y "VIDEO 3 (sólo KP-41T35/46C36)" aparecerán de forma secuencial.

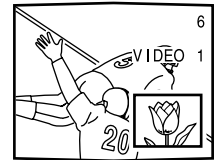

La imagen en ventana aparecerá en el mismo modo de entrada que la última vez que haya utilizado la función PIP.

Nota

- Si conecta la videograbadora sin un decodificador, la fuente de entrada de PIP es la videograbadora. Si conecta la videograbadora con un decodificador, la fuente de entrada de PIP es la videograbadora o el decodificador.

Recepción del sonido de la imagen en ventana

Oprima AUDIO.

La indicación aparece durante unos segundos, indicando que se recibe el sonido de la imagen en ventana.

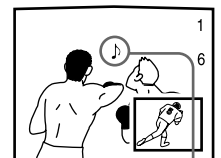

Se recibirá el sonido de las imágenes de ventana.

Para restaurar el sonido de la imagen principal, vuelva a oprimir AUDIO.

La indicación se desplaza hasta el número de canal de la imagen principal.

Cambio de los canales del televisor en la imagen en ventana

Oprima CH +/- (tecla con etiqueta amarilla).

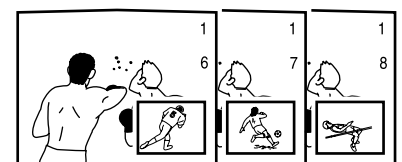
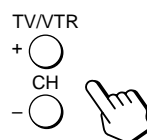

Cambio de la posición de la imagen en ventana

Oprima POSITION.

Cada vez que oprima POSITION, la imagen en ventana se desplazará en la pantalla en sentido contrario a las agujas del reloj.

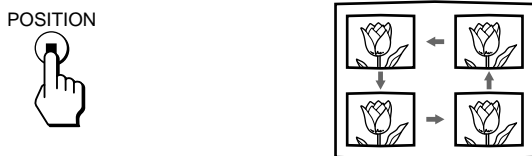

Intercambio de las imágenes principal y en ventana

Oprima SWAP.

Cada vez que oprime SWAP, las imágenes y el sonido de la imagen principal y de ventana intercambian su posición.

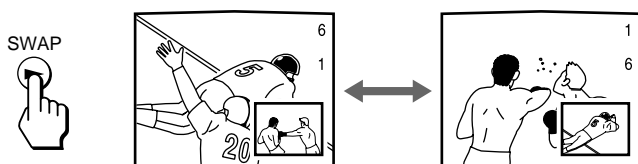

Nota

- No es posible mostrar como imagen en ventana los canales recibidos mediante la toma AUX.

Congelación de la imagen (FREEZE)

La función FREEZE resulta útil si desea anotar información, como recetas de un programa de cocina, direcciones en pantalla o números de teléfono.

La imagen congelada cambia como se indica a continuación dependiendo de si se utiliza la función PIP o no.

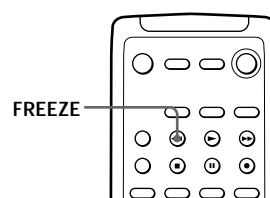

Oprima FREEZE.



Si no se utiliza la función PIP



Oprima FREEZE.

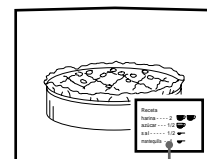

La imagen congelada aparece en la imagen de ventana.

Para eliminar la imagen de ventana congelada, vuelva a oprimir FREEZE.

Si se utiliza la función PIP

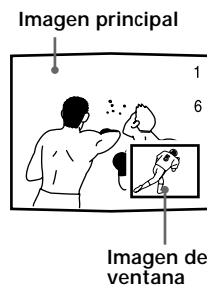

Oprima FREEZE.

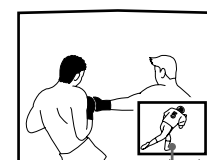

Las imágenes de ventana se congelan.

Para cancelar la congelación de la imagen de ventana, vuelva a oprimir FREEZE.

Ajuste de la imagen

(VIDEO)

Mientras ve un programa de televisión, puede ajustar la calidad de la imagen según sus preferencias. Igualmente, es posible ajustar la imagen de la entrada o entradas de vídeo.

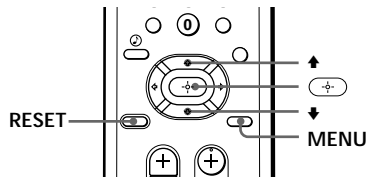

1 Oprima MENU.

2 Oprima \uparrow o \downarrow para seleccionar \square , y oprima \rightarrow .

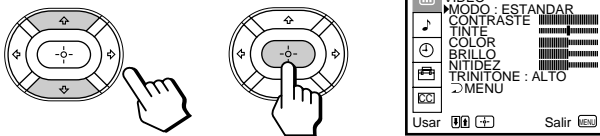

3 Seleccione la opción que desee ajustar. Por ejemplo:

(1) Para ajustar el brillo, Oprima \uparrow o \downarrow para desplazar el cursor (\blacktriangleright) hasta BRILLO.



(2) Oprima \rightarrow .



4 Ajuste la opción seleccionada:

(1) Oprima \uparrow , \leftarrow , \downarrow , o \rightarrow para ajustar la opción.



(2) Oprima \rightarrow .

El nuevo ajuste aparece en el menú VIDEO.



Para obtener información detallada sobre cada opción, consulte la sección "Descripción de opciones ajustables" que aparece a continuación.

5 Para ajustar otras opciones, repita los pasos 3 y 4.

6 Oprima MENU para volver a la pantalla original.

Descripción de opciones ajustables

Opción	Oprima \leftarrow o \downarrow para	Oprima \rightarrow o \uparrow para
CONTRASTE	Reducir el contraste de la imagen y la intensidad del color.	Aumentar el contraste de la imagen e intensificar el color.
TINTE	Que la imagen adquiera un tono púrpura.	Que la imagen adquiera un tono más verdoso.
COLOR	Reducir la intensidad del color.	Aumentar la intensidad del color.
BRILLO	Reducir el brillo de la imagen.	Aumentar el brillo de la imagen.
NITIDEZ	Obtener una imagen más suave.	Aumentar la definición de la imagen.

Para restaurar los ajustes de fábrica

Oprima RESET después de visualizar y seleccionar el menú VIDEO.

Todos los ajustes, recuperan los niveles ajustados de fábrica.

ES

Ajuste de la temperatura de color (TRINITONE)

La función TRINITONE controla la temperatura de color, permitiendo un ajuste de preferencia del equilibrio del blanco sin afectar a los tonos de imagen de la piel.

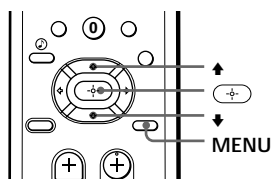

- 1 Oprima MENU.
- 2 Oprima ↑ o ↓ para seleccionar y oprima .
- 3 Oprima ↑ o ↓ para seleccionar TRINITONE y oprima .

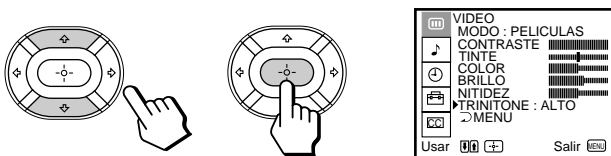

- 4 Oprima ↑ o ↓ para seleccionar NTSC STD, MEDIO o ALTO y oprima .

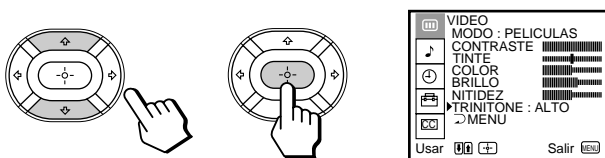

Seleccione	Para
ALTO	Un blanco frío (azulado).
MEDIO	Un blanco neutro.
NTSC STD	Un blanco cálido (rojizo).

Ajuste del modo de selección vídeo (VIDEO)

La función de modo de vídeo permite elegir tres modos diferentes de ajustes de imagen. Elija el que mejor se ajuste al tipo de programa que desea ver.

- 1 Oprima MENU.
- 2 Oprima ↑ o ↓ para seleccionar , y oprima .
- 3 Oprima ↑ o ↓ para seleccionar MODO, y oprima .
- 4 Oprima ↑ o ↓ para seleccionar ESTANDAR, PELICULAS o DEPORTES y oprima .

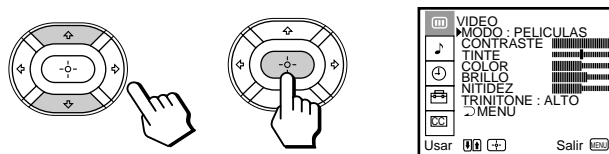

Seleccione	Para
ESTANDAR	Recibir una imagen estándar.
PELICULAS	Recibir una imagen de alta definición.
DEPORTES	Recibir una imagen con colores vivos y brillantes.

- 5 Oprima MENU para volver a la pantalla original.

Nota

- Los ajustes de estos modos pueden realizarse en el menú VIDEO.

Ajuste del sonido

(AUDIO)

Es posible definir la calidad del sonido de televisión según sus preferencias. También puede ajustar el sonido de las entradas de vídeo.

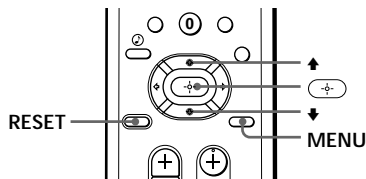

1 Oprima MENU.

2 Oprima \uparrow o \downarrow para seleccionar \blacktriangleright , y oprima \oplus .

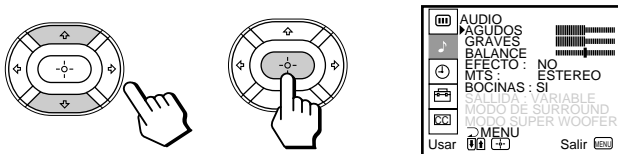

3 Seleccione la opción que desee ajustar.
Por ejemplo:

(1) Para ajustar los graves, oprima \uparrow o \downarrow para desplazar el cursor (\blacktriangleright) hasta GRAVES.

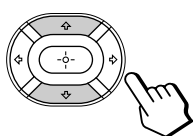

(2) Oprima \oplus .

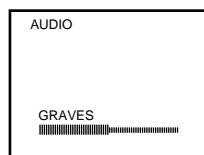
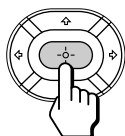

4 Ajuste la opción seleccionada:

(1) Oprima \uparrow , \leftarrow , \downarrow o \rightarrow para ajustar la opción.

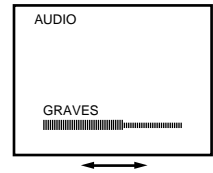
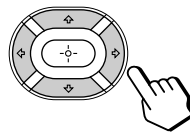

(2) Oprima \oplus .

El nuevo ajuste aparece en el menú AUDIO.

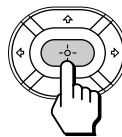

Para obtener información detallada sobre cada opción, consulte la sección “Descripción de opciones ajustables” que aparece a continuación.

5 Para ajustar otras opciones, repita los pasos 3 y 4.

6 Oprima MENU para volver a la pantalla original.

ES

Descripción de opciones ajustables

Opción	Oprima \downarrow o \leftarrow para	Oprima \uparrow o \rightarrow para
AGUDOS	Reducir los agudos.	Aumentar los agudos.
GRAVES	Reducir los graves.	Aumentar los graves.
BALANCE	Enfatizar el volumen de la bocina izquierda.	Enfatizar el volumen de la bocina derecha.

Para restaurar los ajustes de fábrica

Oprima RESET después de visualizar y seleccionar el menú AUDIO.

Todos los ajustes, recuperan los niveles ajustados de fábrica.

Nota

- Si la opción BOCINAS (página 27) se encuentra en la posición NO y SALIDA (página 28) se encuentra en la condición FIJA, no es posible ajustar el volumen, AGUDOS, GRAVES, ni BALANCE.

Efecto sonoro

(AMBIENTAL)

La función de efecto sonoro (AMBIENTAL) simula la reproducción de sonido con el ambiente de un cine o una sala de conciertos. El efecto sonoro sólo funciona con programas estéreo.

Uso de la tecla de efecto sonoro

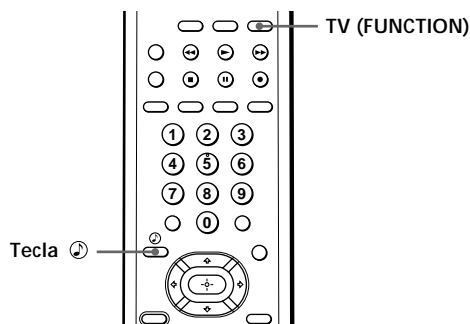

1 Oprima TV (FUNCTION).

2 Oprima .

Cada vez que se oprime esta tecla , la indicación cambia de la siguiente forma:



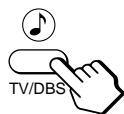

AMBIENTAL → AMBIENTAL NO

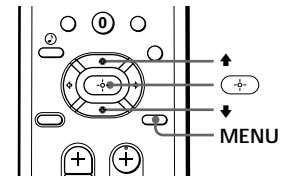



Uso del menú para ajustar efecto sonoro





1 Oprima MENU.

2 Oprima  o  para seleccionar , y oprima .

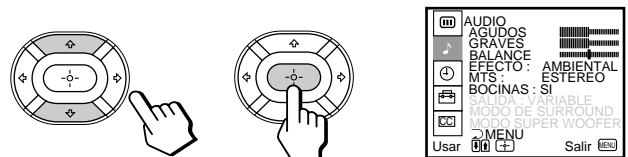
3 Oprima  o  para seleccionar EFECTO, y oprima .



4 Oprima  o  para seleccionar el modo de efecto sonoro, y oprima .

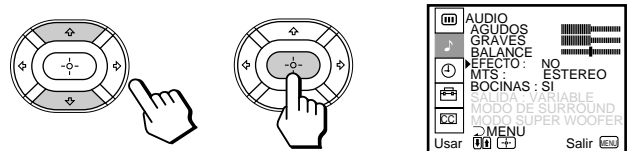

5 Oprima MENU para volver a la pantalla original.

Selección de programas en estéreo o bilingües (MTS)

La función MTS (Multichannel TV Sound) permite disfrutar de sonido estéreo o escuchar programas SAP (Second Audio Programs), según prefiera. El ajuste inicial es sonido estéreo (ESTEREO).

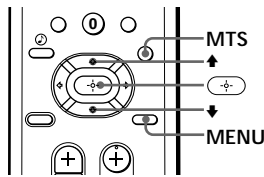

Oprima MTS varias veces para seleccionar ESTEREO, SAP o MONO.

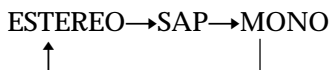



Seleccione	Para
ESTEREO	Escuchar el sonido en estéreo. El indicador ESTEREO del TV de proyección se ilumina durante la recepción de una emisión en estéreo.
SAP	Escuchar programas bilingües. No habrá sonido si la señal SAP no está transmitiéndose.
MONO	Escuchar sonido monofónico. Reducir el ruido durante emisiones en estéreo.

Nota

- Los sonidos estéreo y SAP dependen de las fuentes de programa.

Para seleccionar MTS con el menú



- Oprima MENU.
- Oprima ↑ o ↓ para seleccionar , y oprima .
- Oprima ↑ o ↓ para seleccionar MTS, y oprima .
- Oprima ↑ o ↓ para seleccionar ESTEREO, SAP o MONO.
- Oprima MENU para volver a la pantalla original.

Selección de las bocinas (BOCINAS)

Es posible desactivar las bocinas del TV de proyección si, por ejemplo, desea escuchar el sonido mediante un sistema estéreo.

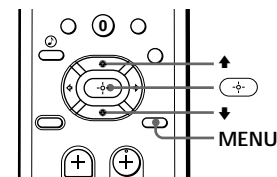
Si se conecta el sistema de bocinas serie SAVA de Sony a los conectores AUDIO (VAR/FIX) OUT, podrá aprovechar el sonido periférico y el modo de potenciación de graves de las bocinas. Después de realizar las conexiones (página 12), defina BOCINAS en SAVA SP, y después defina MODO DE SURROUND o MODO SUPER WOOFER.



- Oprima MENU.
- Oprima ↑ o ↓ para seleccionar , y oprima .
- Oprima ↑ o ↓ para seleccionar BOCINAS, y oprima .

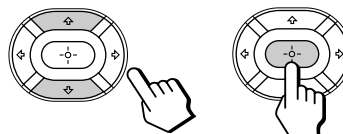

- Oprima ↑ o ↓ para seleccionar SI, NO o SAVA SP y oprima .

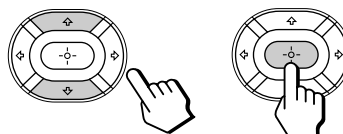

- Oprima MENU para volver a la pantalla original.

ES

Seleccione	Para
SI	Escuchar el sonido desde el TV de proyección.
NO	Desactivar el sonido de las bocinas del TV de proyección y escuchar el sonido de éste sólo mediante las bocinas del sistema de audio.
SAVA SP	Desactivar el sonido de las bocinas del TV de proyección para que escuche el sonido de éste mediante el sistema de bocinas serie SAVA de Sony. Puede definir el volumen, cancelación de sonido, modo de sonido periférico o de potenciación de graves con el control remoto suministrado con el TV de proyección.

Para seleccionar el modo de sonido periférico o de potenciación de graves del sistema de bocinas SAVA

Después de definir BOCINAS en SAVA SP, siga el procedimiento a continuación.

Oprima **↑** o **↓** para seleccionar **MODO DE SURROUND** o **MODO SUPER WOOFER**, y oprima **↵**.

Para información detallada sobre cada opción, consulte las instrucciones de funcionamiento del sistema de bocinas.

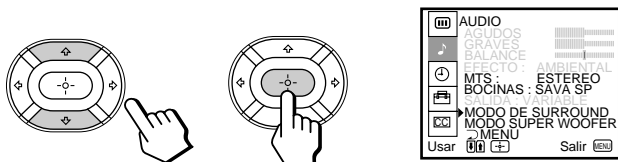

Nota

- Esta función sólo es para el sistema de bocinas SAVA de Sony con capacidad de funcionamiento para KP-41T35, KP-46C36, KP-48S35, KP-53S35 y KP-61S35.

Selección de salida de audio (SALIDA)

Es posible seleccionar SALIDA como VARIABLE o como FIJA si BOCINAS se ha definido en NO.

SALIDA será variable si BOCINAS se define en SI.

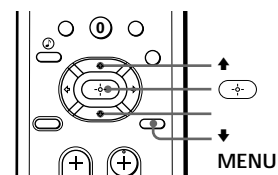

- 1 Oprima **MENU**.
- 2 Oprima **↑** o **↓** para seleccionar **♪**, y oprima **↵**.
- 3 Oprima **↑** o **↓** para seleccionar **SALIDA**, y oprima **↵**.

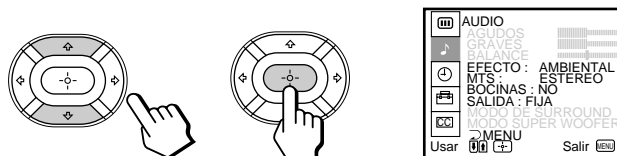

- 4 Oprima **↑** o **↓** para seleccionar **VARIABLE** o **FIJA**, y oprima **↵**.

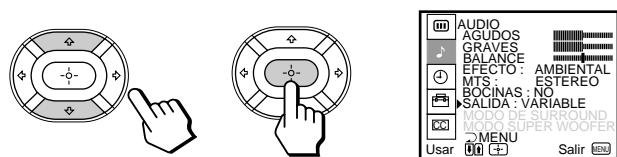

VARIABLE: La salida de sonido varía de acuerdo con los ajustes del televisor. Puede ajustar el volumen, los graves, los agudos y el balance.

FIJA: La salida de sonido siempre se fija a un determinado nivel. El volumen, los graves, los agudos y el balance se fijan también según los ajustes de fábrica.

- 5 Oprima **MENU** para volver a la pantalla original.

Nota

- Si SALIDA aparece en gris, ajuste BOCINAS en NO.

Ajuste de la hora de verano (HORA DE VERANO)

Si en su zona se emplea el cambio de hora de verano, modifique el ajuste HORA DE VERANO en función de la estación antes de ajustar la hora actual.

Comienzo del cambio de hora

- Después del primer domingo de abril, seleccione SI en HORA DE VERANO. Los ajustes de hora actual (columna derecha) se desplazan automáticamente una hora adelante.

Finalización del cambio de hora

- Después del último domingo de octubre, seleccione NO en HORA DE VERANO. Los ajustes de hora actual se desplazan automáticamente una hora atrás.

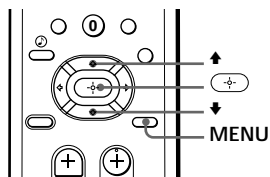

1 Oprima MENU.

2 Oprima \uparrow o \downarrow para seleccionar \odot , y oprima \oplus .

3 Oprima \uparrow o \downarrow para seleccionar HORA DE VERANO, y oprima \oplus .

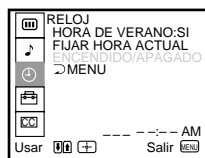
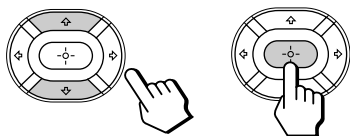

4 Oprima \uparrow o \downarrow para seleccionar SI o NO, y oprima \oplus .

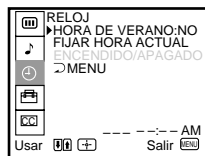
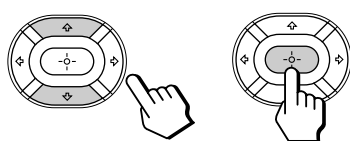

Seleccione	Para
SI	Ajustar el reloj a la hora de verano.
NO	Cancelar el ajuste de la hora de verano.

5 Oprima MENU para volver a la pantalla original.

Ajuste del reloj (FIJAR HORA ACTUAL)

El ajuste del reloj permite activar y desactivar el TV de proyección con el temporizador. Asegúrese de ajustar la hora de verano en primer lugar.

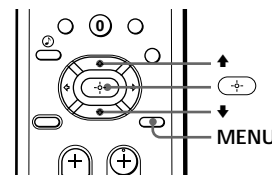

1 Oprima MENU.

2 Oprima \uparrow o \downarrow para seleccionar \odot , y oprima \oplus .

3 Oprima \uparrow o \downarrow para seleccionar FIJAR HORA ACTUAL, y oprima \oplus .

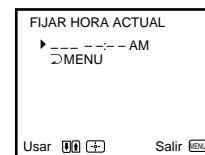
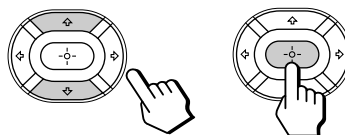

4 Compruebe que el cursor (\blacktriangleright) se encuentra en la parte izquierda de "- :- - AM", y oprima \oplus .

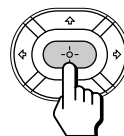

5 Defina el día de la semana y la hora actual.
(1) Oprima \uparrow o \downarrow para definir el día de la semana, y oprima \oplus .

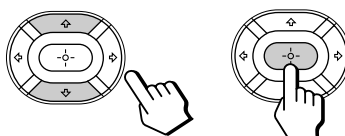

(2) Defina la hora y los minutos de la misma forma que en el paso (1). Si oprime \oplus después de definir los minutos, el reloj se pondrá en funcionamiento.

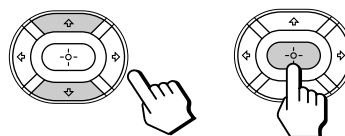

6 Oprima MENU para volver a la pantalla original.

Ajuste del temporizador para activar y desactivar el TV de proyección (ENCENDIDO/APAGADO)

Es posible programar la activación y desactivación del TV de proyección a las horas especificadas. Compruebe que ha ajustado el reloj correctamente. De no ser así, ajústelo en primer lugar (página 29).

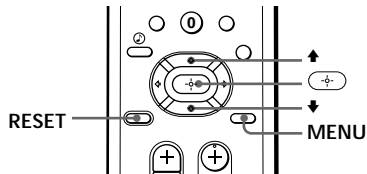

1 Oprima MENU.

2 Oprima ↑ o ↓ para seleccionar ⌚, y oprima .

3 Oprima ↑ o ↓ para seleccionar ENCENDIDO/APAGADO, y oprima .

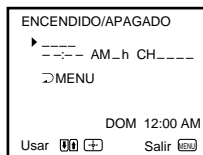
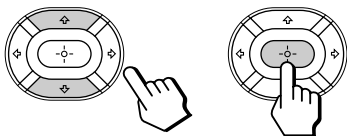

4 Oprima , e introduzca el ajuste ENCENDIDO/APAGADO.

(1) Oprima ↑ o ↓ para definir el día o días, y oprima .

Cada vez que se oprime ↑ o ↓, los días aparecen cíclicamente como se muestra a continuación:

CADA DOM-SAB → CADA LUN-VIE →
DOMINGO → ... → SABADO → CADA
DOMINGO → ... → CADA SABADO

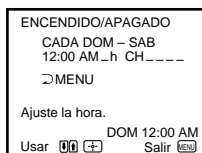
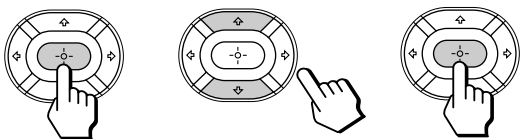

(2) Oprima ↑ o ↓ para definir la hora (hora y, a continuación, minutos) de activación del televisor, y oprima .

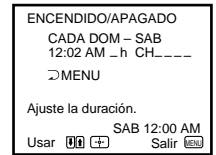
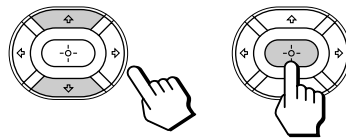

(3) Oprima ↑ o ↓ para definir el espacio de tiempo, y oprima .

Cada vez que oprima ↑, el espacio de tiempo aumentará en una hora hasta un máximo de seis.

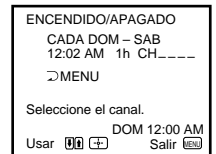
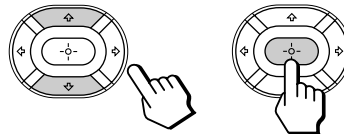

(4) Oprima ↑ o ↓ para seleccionar el canal, y oprima .

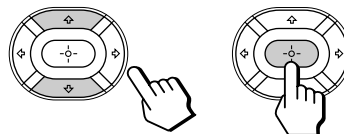

El indicador TIMER del TV de proyección se ilumina.

5 Para definir el otro programa, oprima , y repita el paso 4.

6 Oprima MENU para volver a la pantalla original.

Un minuto antes de la desactivación del TV de proyección, la pantalla mostrará el mensaje "El TV se apagará".

Para cancelar el temporizador

En el paso 3 o 4, oprima RESET.

Nota

- Si desenchufa el TV de proyección o si se produce un corte del suministro eléctrico, los ajustes ENCENDIDO/APAGADO se borrarán. Vuelva a definir la hora actual y, a continuación, ajuste el temporizador.

Personalización de los nombres de los canales (NOMBRE DEL CANAL)

Es posible asignar un nombre a un máximo de 12 canales. Esta función permite identificar con facilidad el canal que esté visualizando. Puede crear sus propios nombres.

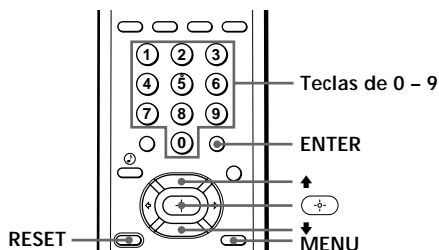

1 Oprima MENU.

2 Oprima \uparrow o \downarrow para seleccionar , y oprima \leftarrow .

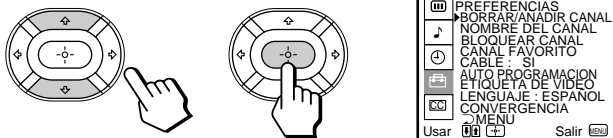

3 Oprima \uparrow o \downarrow para seleccionar NOMBRE DEL CANAL, y oprima \leftarrow .

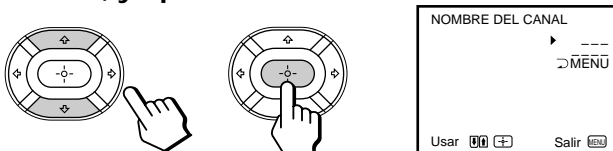

4 Oprima \leftarrow y \uparrow o \downarrow para seleccionar el canal al que desee asignar nombre, y oprima \leftarrow .

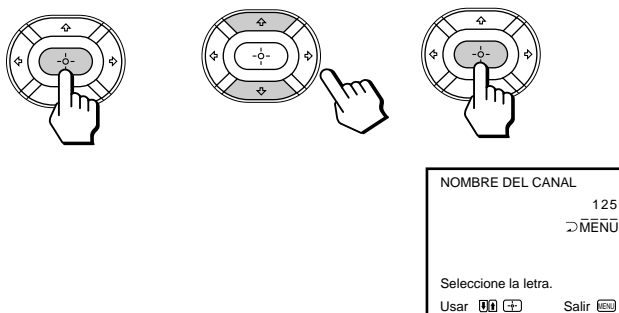

5 Introduzca las letras (máximo de cuatro) para asignar el nombre al canal:

(1) Oprima \uparrow o \downarrow para seleccionar la primera letra.

Cada vez que se oprime \uparrow o \downarrow , la letra cambia de la siguiente forma:

0...9 \leftrightarrow A...Z \leftrightarrow &/,/_(espacio en blanco)

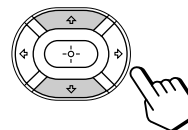

(2) Oprima \leftarrow .

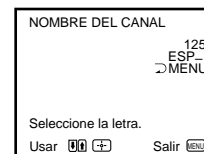
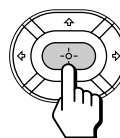

(3) Repita los pasos (1) y (2) para seleccionar las letras restantes, y oprima \leftarrow .

6 Repita para asignar nombre a otros canales, los pasos 4 y 5.

7 Oprima MENU para volver a la pantalla original.

Una vez personalizado el canal, el nombre de canal aparece en verde.

Para borrar un nombre
En el paso 5, oprima RESET.

Notas

- Si el menú NOMBRE DEL CANAL aparece en gris, significa que ha ajustado el TV de proyección en una entrada de vídeo, por lo que no es posible seleccionar NOMBRE DEL CANAL. Oprima TV (tecla negra) de forma que aparezca un número de canal.
- Si transcurren más de 90 segundos después de oprimir una tecla, el menú desaparecerá automáticamente.
- La función de nombre del canal no se encuentra disponible para la entrada AUX.

ES

Bloqueo de canales (BLOQUEAR CANAL)

Mediante esta función se evita que los niños vean programas inadecuados. Es posible bloquear dos canales.

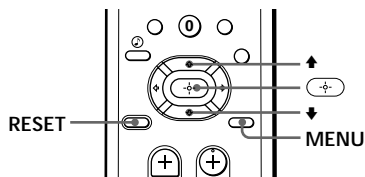

- 1 Oprima MENU.
- 2 Oprima ↑ o ↓ para seleccionar , y oprima .
- 3 Oprima ↑ o ↓ para seleccionar BLOQUEAR CANAL, y oprima .

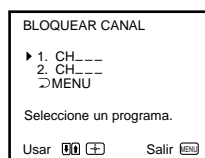
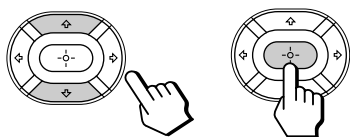

- 4 Oprima ↑ o ↓ para seleccionar programa 1 o 2, y oprima .

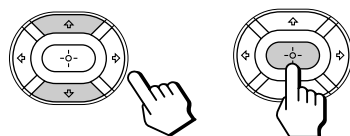

- 5 Oprima ↑ o ↓ para seleccionar el canal que desee bloquear, y oprima .

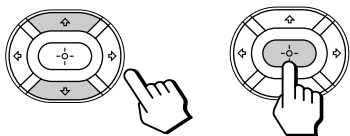

- 6 Oprima MENU para volver a la pantalla original.

Si selecciona el canal bloqueado, el mensaje "BLOQUEADO" aparece en pantalla.

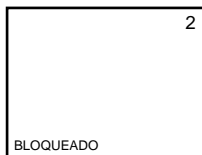

Para cancelar un ajuste BLOQUEAR CANAL

En el paso 4 o 5, oprima RESET.

Nota

- Cuando utilice la función BLOQUEAR CANAL, también quedarán bloqueadas las funciones de subtítulo y XDS del canal bloqueado, así como de la salida desde MONITOR OUT del canal seleccionado.

Ajuste de los canales preferidos (CANAL FAVORITO)

Esta función permite que el TV de proyección memorice fácilmente sus canales preferidos. Si realiza el ajuste en AUTO, los últimos cinco canales seleccionados con las teclas de 0 - 9, quedarán memorizados como sus canales preferidos. Si desea introducir su propia selección de canales, realice el ajuste en MANUAL.

Programación de los canales preferidos

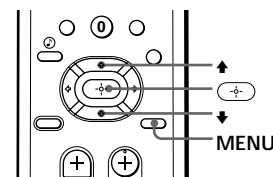

- 1 Oprima MENU.
- 2 Oprima ↑ o ↓ para seleccionar , y oprima .
- 3 Oprima ↑ o ↓ para seleccionar CANAL FAVORITO, y oprima .

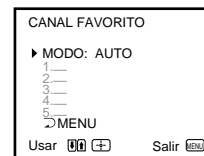
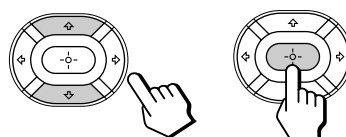

- 4 Oprima y ↑ o ↓ para seleccionar AUTO o MANUAL, y oprima .

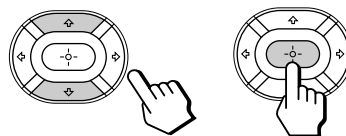

Si selecciona AUTO, omita los pasos 5 y 6.

Los últimos cinco canales seleccionados con las teclas de 0 - 9 se definen automáticamente como sus canales preferidos.

Si selecciona MANUAL, los números de canal preferido aparecerán en color gris, que indica que pueden introducirse los canales preferidos.

5 Oprima **↑** o **↓** para seleccionar un número de canal preferido, y oprima **↵**.

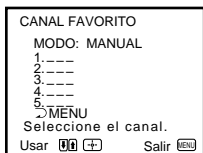
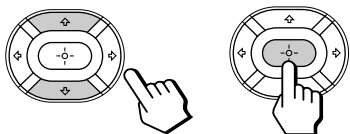

6 Oprima **↑** o **↓** para seleccionar el canal que desea definir como canal preferido, y oprima **↵**.

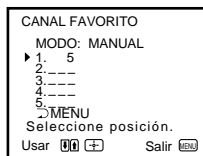
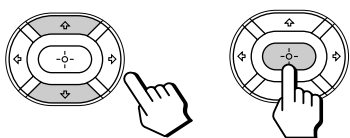

7 Oprima **MENU** para volver a la pantalla original.

Notas

- Si el menú CANAL FAVORITO aparece en gris, el TV de proyección está ajustado en una entrada de vídeo, y no es posible seleccionar CANAL FAVORITO.
- Si transcurren más de 90 segundos después de oprimir otra tecla, el menú desaparecerá automáticamente.
- La función de nombre/guía de canal no está disponible para la entrada AUX.

Selección de un canal preferido

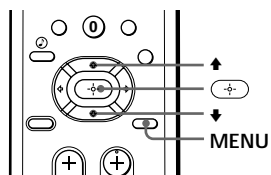

1 Oprima **↵**.

Aparece el menú CANAL FAVORITO.

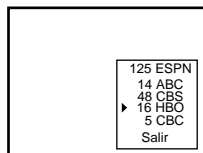
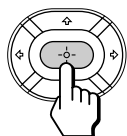

2 Oprima **↑** o **↓** para seleccionar el canal preferido que desee ver, y oprima **↵**.

El canal seleccionado aparecerá en la pantalla.

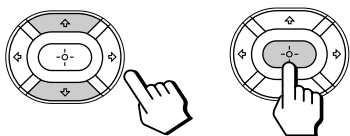

Para cancelar el menú CANAL FAVORITO

Oprima **↑** o **↓** para seleccionar "Salir", y, a continuación oprima **↵**.

Etiquetado de vídeos (ETIQUETA DE VIDEO)

Esta función permite asignar una etiqueta a cada modo de entrada para identificar con facilidad el equipo conectado. Por ejemplo, es posible asignar la etiqueta VHS a VIDEO 1.

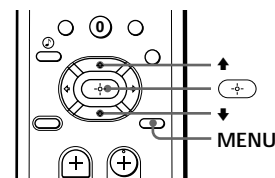

1 Oprima **MENU**.

2 Oprima **↑** o **↓** para seleccionar **ETIQUETA DE VIDEO**, y oprima **↵**.

3 Oprima **↑** o **↓** para seleccionar **ETIQUETA DE VIDEO**, y oprima **↵**.

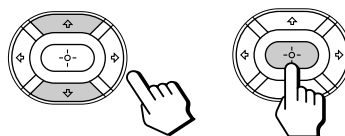

4 Oprima **↑** o **↓** para seleccionar el modo de entrada al que desee asignar una etiqueta, y oprima **↵**.

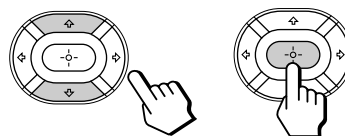

5 Oprima **↑** o **↓** para seleccionar la etiqueta, y oprima **↵**.

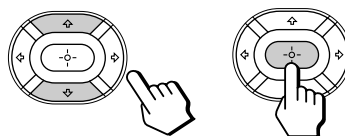

Cada vez que se oprime \uparrow o \downarrow , la etiqueta cambia de la siguiente forma:

VIDEO 1 (para todos los modelos)

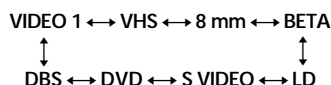

VIDEO 2 (sólo para KP-41T35/46C36)

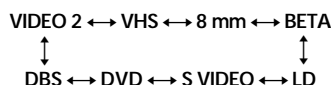

VIDEO 2 (sólo para KP-48S35/53S35/61S35)

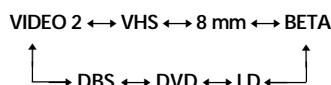

VIDEO 3 (sólo para KP-41T35/46C36)

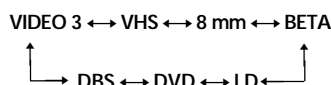

6 Repita los pasos 4 y 5 para asignar etiquetas a otros modos de entrada.

Nota

- Si transcurren más de 90 segundos antes de oprimir otra tecla, el menú desaparecerá automáticamente.

Ajuste de subtítulos (CAPTION VISION)

Algunos programas se emiten con subtítulos. Para visualizarlos, seleccione CC1, CC2, CC3, CC4, TEXT1, TEXT2, TEXT3 o TEXT4 en el menú. Con CC1, CC2, CC3 o CC4 se mostrarán en la pantalla el diálogo o los efectos sonoros de un programa. (Debe seleccionarse CC1 para la mayoría de los programas.)

Con TEXT1, TEXT2, TEXT3 o TEXT4 se muestra una serie de información que puede ocupar la mitad de la pantalla o la pantalla completa. Generalmente, no está relacionado con el programa.

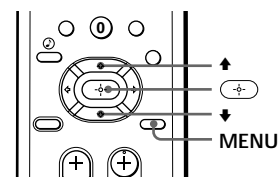

- 1 Oprima MENU.**
- 2 Oprima \uparrow o \downarrow para seleccionar **CC**, y oprima \leftarrow .**

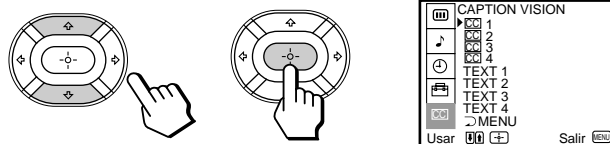

- 3 Oprima \uparrow o \downarrow para seleccionar el tipo de subtítulo, y oprima \leftarrow .**

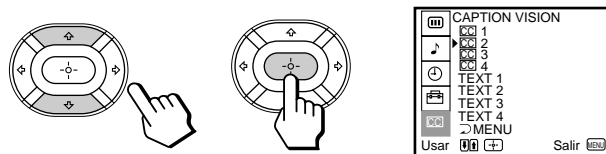

- 4 Oprima MENU para volver a la pantalla original.**

Para que aparezcan los subtítulos

Oprima DISPLAY (para obtener información detallada, consulte la página 20).

Notas

- Una recepción de baja calidad de los programas de televisión puede causar errores en los subtítulos y en XDS. Los subtítulos pueden aparecer con un recuadro blanco u otros errores en lugar de una palabra determinada.
- Los subtítulos XDS y la indicación de estado no pueden utilizarse simultáneamente.
- Para obtener información detallada sobre los subtítulos XDS, consulte la página 20.

Uso de equipos de vídeo

Es posible emplear el control remoto suministrado para controlar un equipo de vídeo Sony o de otra marca que disponga de un sensor remoto infrarrojo. Para emplearlo, ajuste el código del fabricante.

Ajuste del código de fabricante

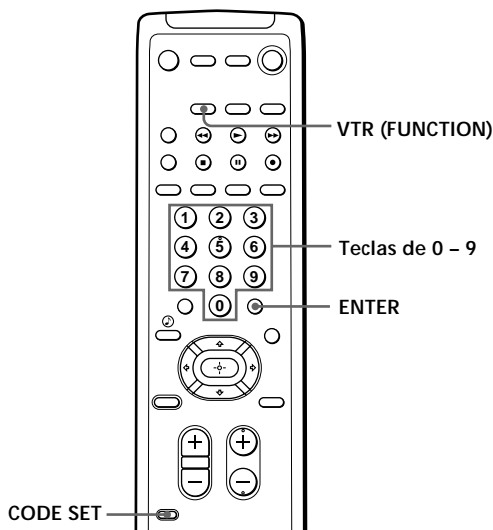

Oprima las teclas **CODE SET**, **VTR (FUNCTION)** y **0 - 9** para introducir el código del fabricante (consulte la tabla en la páginas 35-36) y, a continuación, **ENTER**.

Por ejemplo, para utilizar una videograbadora Sony de 8 mm, oprima **CODE SET**, **VTR (FUNCTION)**, **3**, **0**, **2**, y **ENTER**.

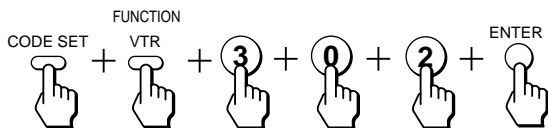

Códigos de fabricantes de videograbadoras

Fabricante	Código
Sony	301, 302, 303
Aiwa	338
Audio Dynamic	314, 337
Bell & Howell (M. Wards)	330, 343
Brocsonic	319
Canon	309, 308
Citizen	332
Craig	315, 302, 332
Curtis Mathis	304, 338, 309
Daewoo	341, 312, 309
DBX	314, 336, 337
Dimensia	304
Emerson	319, 320, 316, 317, 318
Fisher	330, 334, 335, 333
Funai	338
General Electric	329, 304, 309
Goldstar	332
Hitachi	306, 304, 305
Instant Replay	309, 308
JC Penny	309, 305, 304, 330, 314, 336, 337
JVC	314, 336, 337
Kenwood	314, 336, 332, 337
LXI (Sears)	332, 305, 333, 334, 330, 335
Magnavox	308, 309
Marantz	314, 336, 337
Marta	332
Memorex	309, 335
Minolta	305, 304
Mitsubishi/MGA	323, 324, 325, 326
Multitech	325, 338, 321
NEC	314, 336, 337
Olympic	309, 308
Panasonic	308, 309, 306, 307
Pentax	305, 304
Philco	308, 309
Philips	308, 309
Pioneer	308
Quasar	308, 309
RCA/PROSCAN	304, 305, 308, 309, 311, 312, 313
Realistic	309, 330, 328, 335, 324, 338
Sansui	314
Singer	315
Samsung	322, 313, 321
Sanyo	330, 335
Scott	312, 313, 321, 335, 323, 324, 325, 326
Sharp	327, 328
Shintom	315
Signature 2000 (M. Wards)	338, 327
Sylvania	308, 309, 338
Symphonic	338
Tashiro	332
Tatung	314, 336, 337
Teac	314, 336, 338, 337
Technics	309, 308
Toshiba	312, 311
Wards	327, 328, 335, 331, 332
Yamaha	330, 314, 336, 337
Zenith	331

ES

Número de código del fabricante de MDP

Fabricante	Número de código
Sony	701
Kenwood	707
Magnavox	703
Marantz	702
Mitsubishi	702
Panasonic	704
Philips	703
Pioneer	702
RCA	702
Sanyo	706
Sharp	705
Yamaha	703

Notas

- Si aparece más de un código, introdúzcalos uno por uno hasta que localice el código adecuado para el equipo.
- En algunos casos excepcionales, puede no ser posible emplear este control remoto con un equipo de vídeo de marca diferente a Sony. Esto se debe a la posibilidad de que su equipo emplee un código que no se proporciona con este control remoto. En este caso, utilice la unidad de control remoto del equipo.
- Los códigos para los equipos Sony se asignan en fábrica de la siguiente forma:

Videograbadoras VHS	301	(código programado para este control remoto)
Videograbadoras de 8 mm	302	
Videograbadoras Beta, ED Beta	303	
- Siempre que al extraer las pilas, por ejemplo para cambiarlas, tarde demasiado tiempo, los números de código cambiarán a los predefinidos en fábrica y será necesario volver a ajustarlos.

Uso de equipos de vídeo

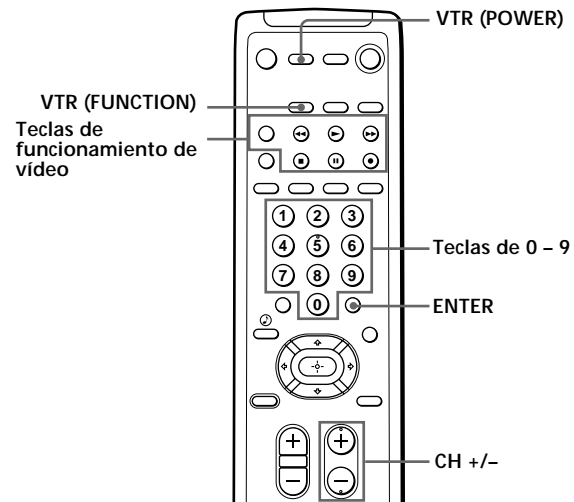

Utilice las teclas de funcionamiento de vídeo del control remoto para emplear el equipo de vídeo.

Oprima VTR (FUNCTION) antes de emplear el equipo de vídeo.

Empleo de una videograbadora	Teclas del control remoto
Para activarlo o desactivarlo	Oprima VTR (POWER).
Para seleccionar directamente un canal	Oprima teclas de 0 - 9.
Para cambiar los canales	Oprima CH +/-.
Para grabar	Oprima ► mientras oprime ●. Por primera vez suelte ►, y después suelte ●.
Para reproducir	Oprima ►.
Para detención	Oprima ■.
Para avanzar rápidamente	Oprima ►►.
Para rebobinar la cinta	Oprima ◄◄.
Para realizar pausa	Oprima . Para reanudar la reproducción normal, vuelva a oprimirla.
Para buscar una imagen hacia delante o hacia atrás	Oprima ►► o ◄◄ durante la reproducción. Para reanudar la reproducción normal, suelte la tecla.
Para cambiar el modo de entrada	Oprima TV/VTR.

Utilización de un MDP	Teclas del control remoto
Para activarlo o desactivarlo	Oprima VTR (POWER).
Para reproducir	Oprima ►.
Para detener	Oprima ■.
Para hacer pausa	Oprima . Para volver a la reproducción normal, vuelva a oprimirlo.
Para buscar la imagen adelante y atrás	Siga oprimiendo ►► o ◄◄ durante la reproducción. Para volver a la reproducción normal, suelte la tecla.
Para buscar la el capítulo adelante o atrás	Oprima CH +/-.

Nota

- Si el equipo de vídeo no dispone de una función determinada, la tecla correspondiente del control remoto no funcionará.

Uso de un decodificador o receptor DBS

Es posible programar el control remoto suministrado para utilizar un decodificador o un receptor DBS. Siga los procedimientos que aparecen a continuación para ajustar el código del fabricante en el control remoto.

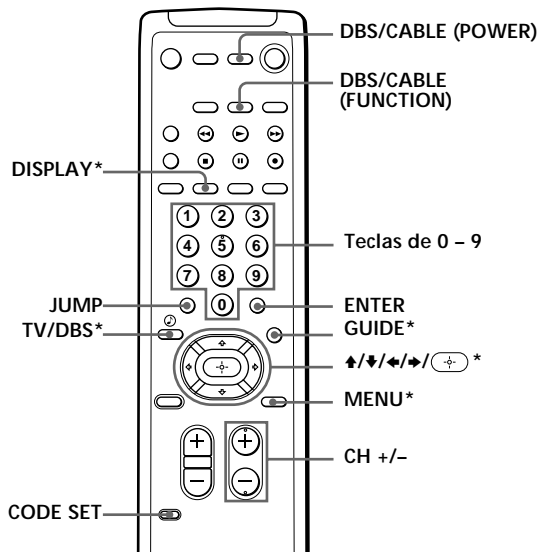

* Las teclas TV/DBS, GUIDE, DISPLAY, $\uparrow/\downarrow/\leftarrow/\rightarrow/(\oplus)$ y MENU sólo pueden utilizarse con un receptor DBS.

1 Apague el equipo que desee instalar, y oprima DBS/CABLE (FUNCTION).

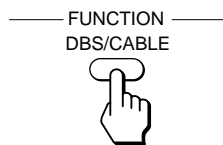

2 Oprima las teclas CODE SET, DBS/CABLE (FUNCTION) y 0 - 9 para introducir el código del fabricante (consulte la tabla en la columna derecha) y, a continuación, ENTER. Por ejemplo, si desea programar el control remoto para emplear un receptor DBS Sony, oprima CODE SET, DBS/CABLE (FUNCTION), 8, 0, 1 y ENTER.

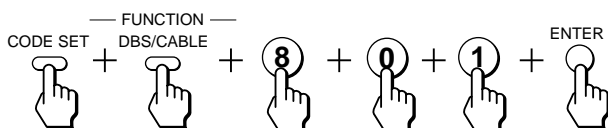

3 Oprima DBS/CABLE (POWER) para encender el decodificador o el receptor DBS.

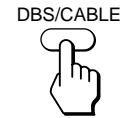

4 Utilice las teclas de control del decodificador/DBS para comprobar si funciona el código.

Por ejemplo, para utilizar un decodificador o un receptor DBS, puede emplear las teclas DBS/CABLE (POWER), JUMP, CH +/-, 0 - 9 y ENTER.

Nota

- Si el decodificador o el receptor de DBS no posee cierta función, la tecla correspondiente de este control remoto no funcionará.

Para utilizar el TV de proyección

Oprima TV (FUNCTION). A continuación, utilice las teclas de control del TV de proyección para controlarlo.

Para obtener más información sobre el uso del decodificador o del receptor DBS

Consulte el manual de instrucciones suministrado con el equipo.

Si el control remoto no funciona

- En primer lugar, repita los procedimientos de ajuste utilizando los otros códigos enumerados para el equipo.

Códigos de los fabricantes (decodificador)

Fabricante	Código
Hamlin/Regal	222, 223, 224, 225, 226
Jerrold/G. I.	201, 202, 203, 204, 205, 206, 207, 208, 218
Oak	227, 228, 229
Panasonic	219, 220, 221
Pioneer	214, 215
Scientific Atlanta	209, 210, 211
Tocom	216, 217
Zenith	212, 213

Códigos de los fabricantes (receptor DBS)

Fabricante	Código
Sony	801 (código predefinido para el control remoto suministrado)
RCA	802

Notas

- Si aparece más de un código, introdúzcalos uno por uno hasta que localice el código adecuado para el equipo.
- Si introduce un nuevo código, el introducido anteriormente se borrará.
- En algunos casos excepcionales, es posible que el equipo emplee un código que no se proporcione con este control remoto y, por tanto, no será posible utilizar el equipo con el control remoto suministrado. En este caso, emplee el control remoto del equipo.
- Si—por ejemplo—emplea demasiado tiempo para sustituir las pilas, el código vuelve al ajuste de fábrica y será necesario volver a ajustarlo.

Solución de problemas

Si no consigue solucionar el problema tras intentar los métodos que aparecen a continuación, póngase en contacto con el proveedor Sony más próximo.

Ausencia de imagen (pantalla apagada) y de sonido

- ➔ Compruebe que ha conectado con firmeza el cable de alimentación.
- ➔ Emplee las teclas del TV de proyección.
- ➔ Inserte las pilas en el control remoto con la polaridad correcta.
- ➔ Sustituya las pilas por otras nuevas si están agotadas.
- ➔ Compruebe que el ajuste TV/VIDEO es correcto. Cuando vea la televisión, ajústelo en TV, cuando vea cintas de video, ajústelo en VIDEO1, 2 o 3 (sólo para KP-41T35).
- ➔ Intente con otro canal, ya que puede deberse a un fallo de la emisora.
- ➔ Vuelva a realizar la función AUTO AJUSTES con la tecla SETUP para restaurar los ajustes de fábrica (página 14).

Ausencia de imagen o imagen de mala calidad (pantalla encendida), aunque buena calidad de sonido

- ➔ Ajuste CONTRASTE en el menú VIDEO (página 23).
- ➔ Ajuste BRILLO en el menú VIDEO (página 23).
- ➔ Ajuste CONVERGENCIA (página 16).
- ➔ Compruebe las conexiones de antena y de cable (página 6).
- ➔ Vuelva a realizar la función AUTO AJUSTES con la tecla SETUP para restaurar los ajustes de fábrica (página 14).
- ➔ Retire los objetos de la parte frontal del televisor.

Buena calidad de imagen y ausencia de sonido

- ➔ Oprima MUTING de forma que "MUTING" desaparezca de la pantalla (página 19).
- ➔ Compruebe el ajuste MTS del menú AUDIO (página 27).
- ➔ Compruebe que BOCINAS está ajustado en SI en el menú AUDIO (página 27).
- ➔ Vuelva a realizar la función AUTO AJUSTES con la tecla SETUP para restaurar los ajustes de fábrica (página 14).

Ausencia de color

- ➔ Ajuste COLOR en el menú VIDEO (página 23).
- ➔ Confirme que no se está emitiendo un programa en blanco y negro.
- ➔ Vuelva a realizar la función AUTO AJUSTES con la tecla SETUP para restaurar los ajustes de fábrica (página 14).

Sólo aparece nieve y ruido en la pantalla

- ➔ Compruebe el ajuste CABLE del menú AJUSTES (página 17).
- ➔ Compruebe las conexiones de antena y de cable (página 6).
- ➔ Asegúrese de que el canal está emitiendo programas.
- ➔ Oprima TV (tecla negra) para cambiar el modo de entrada (página 20).

Estrías o líneas con puntos

- ➔ Ajuste la antena.
- ➔ Aleje el TV de proyección de fuentes ruidosas como automóviles, letreros de neón y secadores de pelo.

Imágenes dobles o imágenes fantasma

- ➔ Utilice una antena exterior altamente direccional o un cable (si el problema se debe a reflejos de montañas o edificios altos cercanos).

No es posible utilizar los menús

- ➔ Si la opción que desea seleccionar aparece en gris, no será posible seleccionarla. Oprima TV/VIDEO correctamente.
- ➔ Compruebe el ajuste de CABLE en el menú PREFERENCIAS (página 17).

No es posible recibir canales superiores (UHF) si utiliza una antena

- ➔ Compruebe que CABLE se encuentra ajustado en NO en el menú PREFERENCIAS (página 17).
- ➔ Utilice AUTO PROGRAMACION para añadir canales recibibles que no se encuentren en la memoria del TV de proyección (páginas 14, 18).

No es posible recibir ningún canal al utilizar un sistema de cable

- ➔ Compruebe que CABLE se encuentra ajustado en SI en el menú PREFERENCIAS (página 17).
- ➔ Utilice AUTO PROGRAMACION para añadir canales recibibles que no se encuentren en la memoria del TV de proyección (páginas 14, 18).

El control remoto no funciona

- ➔ Las pilas podrían estar agotadas. Sustitúyalas (página 13).
- ➔ Compruebe que el cable de alimentación del TV de proyección esté firmemente conectado a la toma mural.
- ➔ Oprima TV (FUNCTION) al utilizar el TV de proyección.
- ➔ Si hay lámparas fluorescentes demasiado cerca del TV de proyección, aléjelas del mismo al menos 3 a 4 pies.

No es posible aumentar el volumen suficientemente al emplear un decodificador

- ➔ Aumente el volumen en el decodificador. A continuación, oprima TV (FUNCTION) y ajuste el volumen del TV de proyección.

Es necesario limpiar el TV de proyección

- ➔ Límpielo con un paño seco y suave. No utilice nunca disolventes concentrados, como diluyente o bencina, ya que pueden dañar el acabado.

Especificaciones

Sistema de proyección

Sistema de 3 tubos de imagen, 3 objetivos, horizontal en línea

Tubo de imagen

Tubos monocromos de 7 pulgadas de alto brillo (tamaño de la trama 6,3), con acoplamiento óptico y sistema de refrigeración por líquido.

objetivos ópticos de proyección

Objetivo híbrido F1,1 de alto rendimiento y gran diámetro

Tamaño de la pantalla (medida diagonalmente)

KP-41T35	41 pulgadas
KP-46C36	46 pulgadas
KP-48S35	48 pulgadas
KP-53S35	53 pulgadas
KP-61S35	61 pulgadas

Sistema de televisión

Normas americanas de televisión

Cobertura de canales

VHF: 2-13/UHF: 14-69/CATV: 1-125

Antena

Terminal para antena exterior de 75 ohmios para VHF/UHF

Entradas/salidas

VIDEO IN 1

VIDEO 2 INPUT (sólo para KP-41T35)

S VIDEO (mini DIN de 4 pines):

Y: 1 Vp-p, 75-ohmios no equilibrado, sincronismo negativo

C: 0.286 Vp-p (señal de sincronismo) 75 ohmios

VIDEO (toma phono): 1 Vp-p, 75-ohmios no equilibrado, sincronismo negativo

AUDIO (tomas phono): 500 mVrms (100% de modulación)

Impedancia: 47 kilohmios

VIDEO IN 2 (sólo para KP-48S35/53S35/61S35)

VIDEO IN 3 (sólo para KP-41T35/46C36)

VIDEO (tomas phono): 1 Vp-p, 75-ohmios no equilibrado, sincronismo negativo

AUDIO (tomas phono): 500 mVrms

(100% de modulación)

Impedancia: 47 kilohmios

MONITOR OUT

VIDEO (toma phono): 1 Vp-p, 75-ohmios no equilibrado, sincronismo negativo

AUDIO (tomas phono): 500 mVrms (100% de modulación), Impedancia: 10 kilohmios

AUDIO OUT (tomas phono): 900 mVrms (100% de modulación)

Impedancia: 5 kilohmios

Bocina

Bocina de gama completa de 100 mm (3,9 pulgadas) de diámetro

Salida de bocinas

10W × 2

Alimentación

120 V, 60 Hz

Consumo

165 W

En espera: 3 W

	Dimensiones (an/al/prf)	Masa
KP-41T35	951 × 1.022 × 602 mm (37 1/2 × 40 1/4 × 23 3/4 pulgadas)	55 kg (121 lbs 4 oz)
KP-46C36	1.066 × 1.306 × 563 mm (42 × 51 1/2 × 22 1/4 pulgadas)	65 kg (143 lbs 5 oz)
KP-48S35	1.106 × 1.337 × 571 mm (43 5/8 × 52 5/8 × 22 1/2 pulgadas)	67 kg (147 lbs 11 oz)
KP-53S35	1.218 × 1.413 × 614 mm (48 × 55 5/8 × 24 1/4 pulgadas)	69 kg (152 lbs 1 oz)
KP-61S35	1.338 × 1.506 × 642 mm (52 3/4 × 59 3/8 × 25 3/8 pulgadas)	122 kg (268 lbs 15 oz)

Accesorios suministrados

Control remoto RM-Y136A (1)

Pila tamaño AA (R6) (2)

Accesorios opcionales

Mezclador de U/V EAC-66

Cables conectores RK-74A, VMC-810S/820S, YC-15V/30V, VMC-720M

Soporte SU-41T2 (para KP-41T35)

Pantalla protectora de alto contraste

SCN-46X1 (para KP-46C36)

SCN-48X2 (para KP-48S35)

SCN-53X2 (para KP-53S35)

SCN-61X2 (para KP-61S35)

Diseño y especificaciones sujetos a cambio sin previo aviso.

Índice de partes y controles

Esta sección describe de forma resumida las teclas y controles en el TV de proyección y el control remoto. Para más información, consulte las páginas junto a cada descripción.



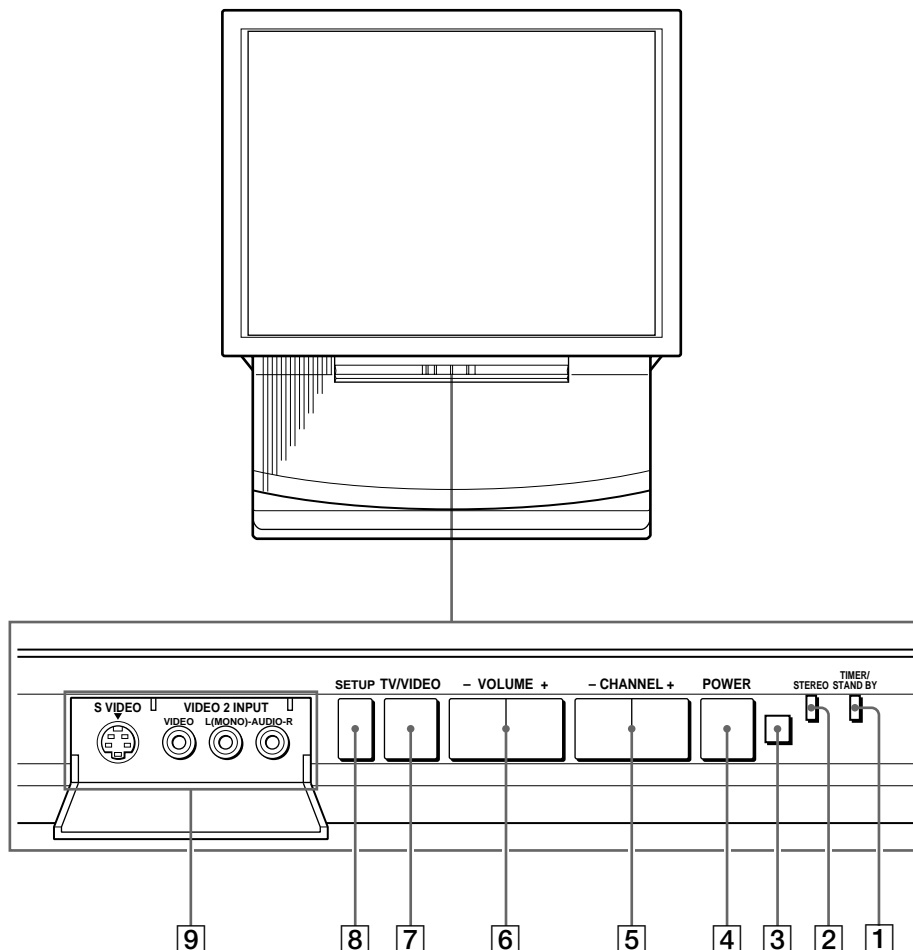



Parte delantera del TV de proyección

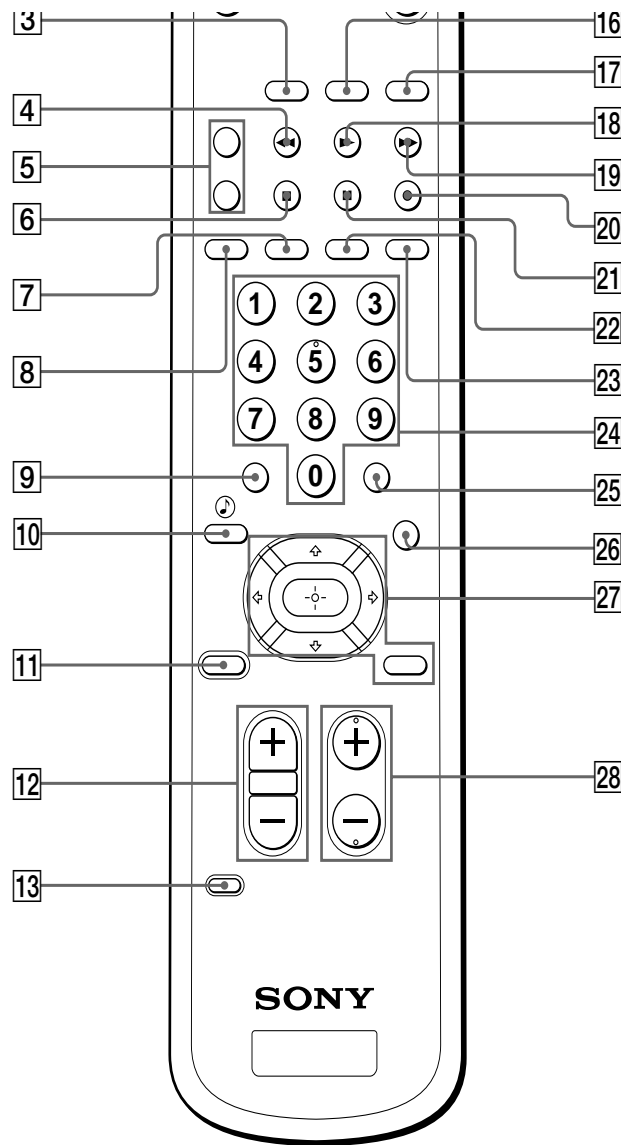

- | | | | |
|---|--|---|---|
| 1 | Indicador TIMER/STANDBY (páginas 19, 30) | 6 | Teclas VOLUME +/- (página 14) |
| 2 | Indicador STEREO (página 27) | 7 | Tecla TV/VIDEO (páginas 14, 15) |
| 3 | Sensor remoto | 8 | Tecla SETUP (página 14) |
| 4 | Interruptor POWER (página 14) | 9 | Conector S VIDEO y tomas VIDEO 2 INPUT (VIDEO/AUDIO L (MONO)/R) (sólo KP-41T35/46C36) (página 10) |
| 5 | Teclas CHANNEL +/- (página 14) | | |

Control remoto



- | | | | |
|-----------|--|-----------|--|
| 1 | Interruptor VTR (POWER) (página 36) | 17 | Tecla TV (FUNCTION) (páginas 15, 19) |
| 2 | Tecla MUTING (página 19) | 18 | Tecla SWAP (página 22) |
| 3 | Tecla VTR (FUNCION) (página 35) | 19 | Tecla PIP (página 21) |
| 4 | Tecla FREEZE (página 22) | 20 | Tecla TV/VIDEO (tecla con etiqueta amarilla) (página 21) |
| 5 | Teclas TV/VTR CH+/- (teclas con etiqueta amarilla) (página 21) | 21 | Tecla AUDIO (página 21) |
| 6 | Tecla POSITION (página 22) | 22 | Tecla TV/VIDEO (página 20) |
| 7 | Tecla DISPLAY (página 20) | 23 | Tecla TV (tecla negra) (página 20) |
| 8 | Tecla SLEEP (página 20) | 24 | Teclas 0-9 (página 16) |
| 9 | Tecla JUMP (página 19) | 25 | Tecla ENTER (página 16) |
| 10 | Tecla TV/DBS  (página 26, 27) | 26 | Tecla MTS/GUIDE (páginas 27, 37) |
| 11 | Tecla RESET (página 23) | 27 | Teclas de operación de menús (página 15) |
| 12 | Teclas VOL (volumen) +/- (página 19) | | Tecla MENU |
| 13 | Tecla CODE SET (página 35) | | Teclas  /  /  /  |
| 14 | Interruptor DBS/CABLE (POWER) (página 37) | | Tecla  |
| 15 | Interruptor TV (POWER) (página 19) | 28 | Teclas CH (canal) +/- (páginas 16, 19) |
| 16 | Tecla DBS/CABLE (FUNCTION) (página 37) | | |

Indice

Ajuste

- de la convergencia 16
- de la hora actual 29
- de la hora de verano 29
- de la imagen 23
- del reloj 29
- del sonido 25

Ambiental 26

Antena 6

Apagado automático 20

Auto programación 18

Bloqueo de canales 32

Bocinas 27

Bocinas SAVA 12, 28

Borrado/añadido 15

Cambio del idioma de menú 18

Canal favorito 32

Conexión

- con una videgrabadora 7
- sin una videgrabadora 6
- un receptor DBS 9
- un sistema de audio 10
- una antena 6

Control remoto 13

DBS 9, 37

Decodificador 6

DEMO 15

Efecto de audio 26

Efectos sonoros 26

Encendido/apagado automático 30

Etiqueta de vídeo 33

Hora de verano 29

Idioma 18

Indicador STEREO 27

Indicador TIMER/STANDBY 19, 30

Modo de surround 28

Modo de vídeo 24

Modo super woofer 28

MTS (Multichannel TV Sound) 27

Nombre de canal 31

Pilas 13

PIP (Imagen en imagen) 21

Programación automática 14

Programación de canales 18

Salida de audio 28

SAP (Second Audio Program) 27

Sistema de cable 17

Subtítulos 34

Surround 26

Texto 34

Visualización

de cintas de vídeo 20

de televisión 19

XDS 20

Nombre de los controles

Conector S VIDEO 8

Conector S VIDEO y tomas VIDEO 2 INPUT (VIDEO/AUDIO L (MONO)/R) 10

Interruptor DBS/CABLE (POWER) 37

Interruptor POWER 14

Interruptor TV (POWER) 19

Interruptor VTR (POWER) 36

Tecla  15

Tecla AUDIO 21

Tecla CODE SET 35

Tecla DBS/CABLE (FUNCTION) 37

Tecla DISPLAY 20

Tecla ENTER 16

Tecla FREEZE 22

Tecla JUMP 19

Tecla MENU 15

Tecla MTS/GUIDE 27, 37

Tecla MUTING 19

Tecla PIP 21

Tecla POSITION 22

Tecla RESET 23

Tecla SETUP 14

Tecla SLEEP 20

Tecla SWAP 22

Tecla TV (FUNCTION) 15, 19

Tecla TV (tecla negra) 20

Tecla TV/DBS  26, 37

Tecla TV/VIDEO 14, 15

Tecla TV/VIDEO (tecla con etiqueta amarilla) 21

Tecla VTR (FUNCTION) 35

Teclas  15

Teclas CH (canal) +/- 16, 19

Teclas CHANNEL +/- 14

Teclas de 0 - 9 16

Teclas TV/VTR CH +/- (teclas con etiqueta amarilla) 21

Teclas VOL (volumen) +/- 19

Teclas VOLUME +/- 14

Terminal de antena AUX 6

Terminal de antena CONVERTER 6

Terminal de antena VHF/UHF 6

Toma CONTROL S OUT 12

Tomas AUDIO (VAR/FIX) OUT 12

Tomas MONITOR OUT 11

Tomas VIDEO 1 IN 7

Tomas VIDEO 2 IN 7

Tomas VIDEO 3 IN 7